

Előírás

VM iSense Pro – AD283



Üzembehelyezési és karbantartási kézikönyv

Tartalom

1	Biztonsági előírások	4
	1.1 Általános biztonsági előírások	4
	1.2 Ajánlások	5
	1.3 Felelősség	6
	1.3.1 A gyártó felelőssége	6
	1.3.2 A telepítő felelőssége	6
2	A kézikönyvről	7
	2.1 Jelmagyarázat	7
	2.2 Rövidítések	7
3	Műszaki jellemzők	8
	3.1 Tanúsítványok	8
	3.2 Működési módok	8
	3.2.1 VM/MR beállítású készülék	8
	3.2.2 3JSZ+ beállítású készülék	8
	3.2.3 OTH+3JSZ beállítású készülék	9
	3.2.4 0/1+V3V beállítású készülék	9
	3.3 A gombok leírása	10
	3.4 A kijelző leírása	11
	3.4.1 A gombok funkciói	11
	3.4.2 Láng szimbólum	11
	3.4.3 Szolár (Ha csatlakoztatott állapotban van)	11
	3.4.4 Működési módok	12
	3.4.5 Használati melegvíz mentesítés	12
	3.4.6 Egyéb információk	13
	3.5 SOLARFIRST rendszer	13
	3.6 Műszaki jellemzők	13
4	Telepítés	14
	4.1 Csomagolási lista	14
	4.2 Összeszerelés	14
	4.3 A kazán vezérlőpultjának szerelése, elektromos bekötések	15
	4.3.1 Ajánlások	15
	4.3.2 Hozzáférés a sorkapocshoz	15
	4.3.3 A sorkapocs ismertetése	16

4.3.4	Csatlakozás a sorkapocsra	17
4.3.5	A BUSZ kábel bekötése	17
4.4	Telepítési és bekötési példák - VM/MR beállítású készülék	18
4.4.1	VM iSense Pro modul hálózatban egy vagy több, DIEMATIC / iSense Pro vezérlőpanellel ellátott berendezéssel	18
4.5	Telepítési és bekötési példák - 3JSZ+ beállítású készülék	20
4.5.1	Független szabályozás	20
4.5.2	VM iSense Pro modul hálózatban egy vagy több, DIEMATIC-m3 / iSense Pro vezérlőpanellel ellátott berendezéssel	27
4.6	Telepítési és bekötési példák - OTH+3JSZ beállítású készülék	28
4.6.1	Független szabályozás	28
4.6.2	OTH BUSSZAL ellátott kazán kaszkád	36
4.7	Telepítési és bekötési példák - 0/1+V3V beállítású készülék	39
4.7.1	Független szabályozás	39
4.7.2	Alárendelt kaszkád szabályozás	45
4.8	Elektromos bekötési vázlat	47
5	A készülék használata	49
5.1	Első feszültség alá helyezés	49
5.2	A különböző navigációs szintekhez való hozzáférés	50
5.2.1	Felhasználói szint	50
5.2.2	Szakember szint	50
5.2.3	Szakszervíz szint	51
5.3	Lépkedés a menüpontokban	51
5.4	A mért értékek leolvasása	52
5.5	Beállítások az első bekapcsolás után	53
5.5.1	A bővített mód paramétereinek megjelenítése	53
5.5.2	A telepítéshez tartozó paraméterek beállítása	54
5.5.3	A körök és hőtermelők elnevezése	56
5.5.4	A fűtési görbe beállítása	57
5.6	Beállítások változtatása	59
5.6.1	A nyelv kiválasztása	59
5.6.2	A konfigurációs mód meghatározása	60
5.6.3	A szondák kalibrálása	61
5.6.4	Szakember beállítások	62
5.6.5	A hálózat konfigurálása	69

6	A készülék leállítása	74
	6.1 A berendezés leállítása	74
	6.2 Fagyvédelem	74
7	Hibakeresés	75
	7.1 A telepítést végző szakember adatai	75
	7.2 Üzenetek (Típuskód Mxx)	75
	7.3 Az üzenetek előzményei	76
	7.4 Hibák	77
	7.4.1 A szondák törlése a elektronikus kártya memóriájából	79
	7.5 A hibák előzményei	80
	7.6 A bemeneti/kimenet paraméterek ellenőrzése (teszt mód)	80
8	Tartalék alkatrészek	83
	8.1 Bevezetés	83
	8.2 Pótalkatrészek	84

1 Biztonsági előírások

1.1 Általános biztonsági előírások



FONTOS FIGYELMEZTETÉS

A készüléket legalább 8 évet betöltött gyermekek, valamint csökkent fizikai, érzékszervi vagy mentális képességekkel rendelkező, illetve a készülék használatában tapasztalatlan vagy járatlan személyek csak megfelelő felügyelet mellett, vagy akkor használhatják, ha a készülék biztonságos használatára vonatkozó tájékoztatással látták el őket, és megértették az ezzel járó veszélyeket.

Ne hagyja, hogy a gyerekek játszanak a készülékkel.

A felhasználó által végezhető tisztítást és karbantartást nem végezhetik felügyelet nélküli gyermekek.



FIGYELMEZTETÉS

A munka megkezdése előtt áramtalanítsa a készüléket.



FIGYELMEZTETÉS

A berendezésen minden beavatkozást szakembernek kell végeznie a szakma szabályainak és ennek az útmutatónak megfelelően.



FIGYELMEZTETÉS

A szolár berendezéseket földeléssel védeni kell a villámcsapás ellen.



FIGYELMEZTETÉS

A szolár melegvíz készítő termosztatikus keverőszelepének működését a szolár rendszer bekapcsolásakor ellenőrizni kell.



FIGYELMEZTETÉS

Csak eredeti alkatrészeket használjon.

**FIGYELMEZTETÉS**

A munka megkezdése előtt áramtalanítsa a készüléket. Védje a berendezést minden véletlen bekapcsolódástól.

1.2 Ajánlások

**FIGYELMEZTETÉS**

Ne hanyagolja el a készülék szervizelését. Rendszeresen tartsa karban a készüléket a megfelelő működés biztosítása érdekében.

**FONTOS FIGYELMEZTETÉS**

A készüléken és a rendszeren csak képzett szakemberek dolgozhatnak.

**FONTOS FIGYELMEZTETÉS**

A fűtés melegvize és a használati melegvíz nem érintkezhetnek egymással. A használati melegvíz nem keringethető a hőcserélőben.

- ▶ A jótállás érvényességéhez a készüléken semmilyen módosítást nem szabad végezni..
- ▶ A hőveszteség minimalizálása érdekében a csöveket hőszigeteléssel kell ellátni.

Burkolati elemek

A burkolatot csak a karbantartás és hibaelhárítás elvégzéséhez távolítsa el. Helyezze vissza a burkolatot a karbantartás és hibaelhárítás elvégzését követően.

Öntapadó utasítások

A készülékre felhelyezett utasításokat és figyelmeztetéseket nem szabad eltávolítani vagy lefedni és a kazán teljes élettartama alatt olvashatóknak kell maradniuk. Azonnal cserélje ki a sérült vagy olvashatatlan öntapadó utasításokat és figyelmeztetéseket.

1.3 Felelősség

1.3.1. A gyártó felelőssége

Termékeink a különböző hatályos előírások legfontosabb követelményeinek betartásával készültek. Ezért

rendelkeznek a **CE** jelöléssel a szükséges dokumentációval.

Mivel termékeink minősége fontos számunkra, folyamatosan törekszünk a minőség javítására. Fenntartjuk tehát a jogot arra, hogy az ebben a dokumentumban felüntetett jellemzőket bármikor módosítsuk.

Gyártói felelősségünk nem terjed ki az alábbi esetekre:

- ▶ A készülék használatára vonatkozó előírások figyelmen kívül hagyása.
- ▶ A készülék karbantartásának hiánya vagy hiányos karbantartás..
- ▶ A készülék beépítésére vonatkozó előírások figyelmen kívül hagyása.

1.3.2. A telepítő felelőssége

A telepítő felelős a készülék telepítéséért és első üzembe helyezéséért. A telepítőnek be kell tartania az alábbi utasításokat:

- ▶ Olvassa el és tartsa be a készülékhez mellékelt útmutató utasításait.
- ▶ A telepítést az érvényes jogszabályoknak és előírásoknak megfelelően végezze.
- ▶ Végezze el az első üzembe helyezést és hajtja végre az összes szükséges ellenőrzési pontot.
- ▶ A berendezést magyarázza el a felhasználónak.
- ▶ Ha karbantartásra van szükség, figyelmeztesse a felhasználót a készülék kötelező ellenőrzésére és karbantartására.
- ▶ Adja át az összes útmutatót a felhasználónak.

2 A kézikönyvről

2.1 Jelmagyarázat

Ez a használati utasítás több veszély-szintet használ, hogy felhívja a figyelmet a különleges előírásokra. Így kívánjuk biztosítani a felhasználó biztonságát, minden probléma megelőzését és garantálni a készülék megfelelő működését.



VESZÉLY

Olyan veszélyes helyzetet jelez, amely súlyos személyi sérülésekkel járhat.



FONTOS FIGYELMEZTETÉS

Olyan veszélyes helyzetet jelez, amely könnyű személyi sérülésekkel járhat.



FIGYELMEZTETÉS

Anyagi károk kockázatát jelzi.



Fontos információt jelez.



Hivatkozás más használati utasításokra vagy a használati utasítás egyéb fejezeteire.

2.2 Rövidítések

- ▶ **HMV**: Használati melegvíz
- ▶ **V3V**: 3 utas váltószelep

3 Műszaki jellemzők

3.1 Tanúsítványok

Jelen termék megfelel az következő európai irányelveknek és szabványoknak:

- ▶ 2006/95/EK Kisfeszültség Irányelv. Referencia szabvány : EN60.335.1.
- ▶ 2004/108/EK Elektromágneses kompatibilitási Irányelv. Általános szabványok: EN 61000-6-3, EN 61000-6-1.

3.2 Működési módok

3.2.1. VM/MR beállítású készülék

VM iSense Pro modul hálózatban egy vagy több, DIEMATIC / iSense Pro vezérlőpanellel ellátott berendezéssel

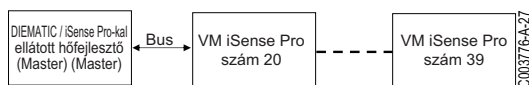

- ▶ A primer kör vezérlése.
- ▶ B, C, HMV és AUX körök rendelkezésre állnak.
- ▶ Nem igényel kültéri érzékelőt.
- ▶ 1 - 20VM iSense Pro modul + 1 - 10DIEMATIC / iSense Pro vezérlőpanellel ellátott berendezés.
- ▶ A HMV prioritás csak az ugyanarra a VM iSense Pro modulra bekötött szekunder körökön működik

3.2.2. 3JSZ+ beállítású készülék

Független szabályozás

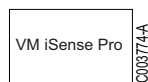

- ▶ Nincs primer kör vezérlés.
- ▶ B, C, HMV és AUX körök rendelkezésre állnak.
- ▶ Kültéri érzékelőt igényel.

VM iSense Pro modul hálózatban egy vagy több, DIEMATIC-m3 / iSense Pro vezérlőpanellel ellátott berendezéssel

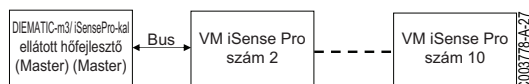

- ▶ A primer kör vezérlése.
- ▶ B, C, HMV és AUX körök rendelkezésre állnak.
- ▶ Nem igényel kültéri érzékelőt.
- ▶ 1 - 10VM iSense Pro modul **3JSZ+** beállítással, vagy DIEMATIC vezérlőpanellel ellátott berendezések + 20VM iSense Pro modul **VM/MR** beállítással.
- ▶ A HMV prioritás aktív a berendezés minden szekunder körén.

3.2.3. OTH+3JSZ beállítású készülék

Független szabályozás

- ▶ A kazán be- és kikapcsolásának és hőmérsékletének vezérlése.
- ▶ B, C, HMV és AUX körök rendelkezésre állnak.
- ▶ Kültéri érzékelőt igényel.

OTH BUSSZAL ellátott kazán kaszkád

- ▶ A kazán be- és kikapcsolásának és hőmérsékletének vezérlése.
- ▶ B, C, HMV és AUX körök rendelkezésre állnak.
- ▶ Kültéri érzékelőt igényel.
- ▶ 1 - 10VM iSense Pro modul **OTH+3JSZ** beállítással, vagy DIEMATIC-m3 / iSense Pro vezérlőpanellel vagy OTH MODBUS interfésszel ellátott berendezések + 20VM iSense Pro modul **VM/MR** beállítással.
- ▶ A HMV prioritás aktív a berendezés minden szekunder körén.

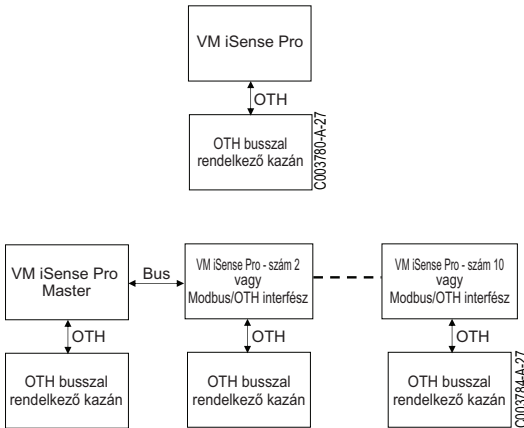

3.2.4. 0/1+V3V beállítású készülék

Független szabályozás

- ▶ A kazán vezérlése digitális bemenettel.
- ▶ A B, C és HMV körök rendelkezésre állnak.
- ▶ **S.AUX** a digitális vezérlésre van felhasználva.
- ▶ A **AUX** kimenet 230 V-ot biztosít.
- ▶ Kültéri érzékelőt igényel.

Alárendelt kaszkád szabályozás

- ▶ A B, C és HMV körök rendelkezésre állnak.
- ▶ **S.AUX** a digitális vezérlésre van felhasználva.
- ▶ Nem igényel kültéri érzékelőt.
- ▶ A VM iSense Pro mindig alárendelt kaszkád berendezésnél.
- ▶ A HMV prioritás aktív a berendezés minden szekunder körén.

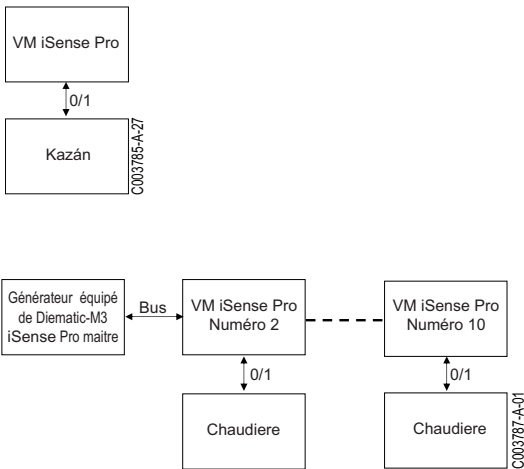

3.3 A gombok leírása

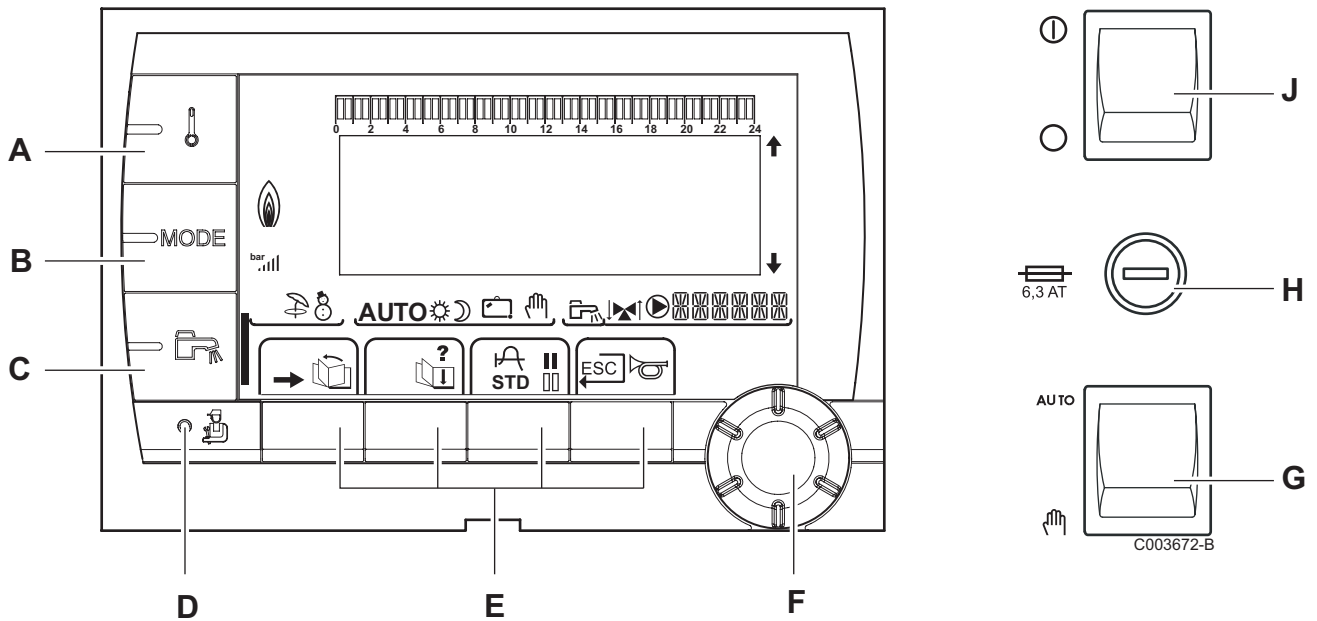





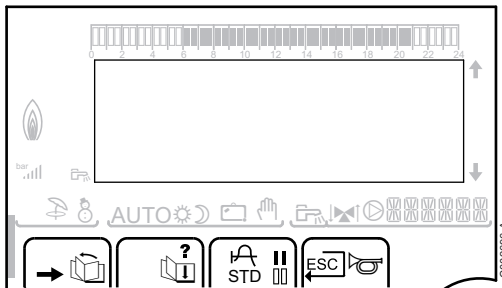

- A** Hőmérsékletállító gomb (fűtés, HMV, medence)
- B** Működési módot választó gomb
- C** HMV mentesség gomb
- D** A szakembereknek fenntartott paraméterekhez való hozzáférés gombja
- E** A választásoktól függő funkciójú gombok
- F** Forgó állítógomb:
- ▶ Menü futtatásához vagy egy érték módosításához forgassa el a gombot
 - ▶ A kiválasztott menübe való belépéshez, vagy egy érték módosításának jóváhagyásához nyomja meg a forgó gombot
- G** AUTO/MANU gomb
- H** Biztosíték
- J** ON/OFF gomb

3.4 A kijelző leírása

3.4.1. A gombok funkciói



- Belépés a különböző menükbe
-  A menük futtatását teszi lehetővé
-  A paraméterek futtatását teszi lehetővé
- ? Ha sűgő áll rendelkezésre, a szimbólum megjelenik
-  A kiválasztott paraméter grafikonjának behívását teszi lehetővé
- STD** Az időprogramok újraindítása
-  Választás komfort módban vagy a programozandó napok kiválasztása
-  Választás csökkentett módban vagy a programozandó napok kijelölésének törlése
-  Vissza az előző szintre
- ESC** Vissza az előző szintre a végzett módosítások mentése nélkül



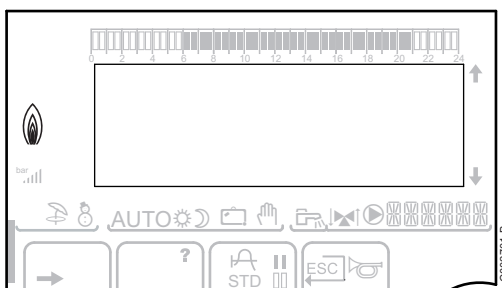

3.4.2. Láng szimbólum

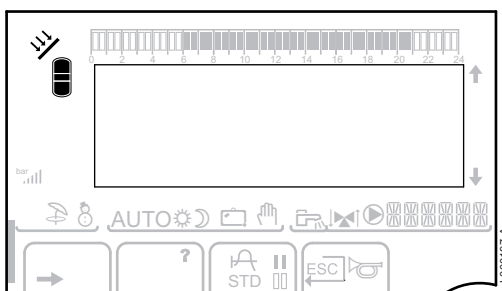

- ▶ A szimbólum látható: Az égő működik.
- ▶ A szimbólum nem látható: Az égő nem működik.

3.4.3. Szolár (Ha csatlakoztatott állapotban van)



-  A szolár töltőszivattyú működik
-  A tartály felső része felmelegedett a tartály célhőmérsékletre
-  Az egész tartály felmelegedett a tartály célhőmérsékletre
-  Az egész tartály felmelegedett a szolártartály célhőmérsékletére
-  A tartály nincs feltöltve - Szolárszabályozó

3.4.4. Működési módok

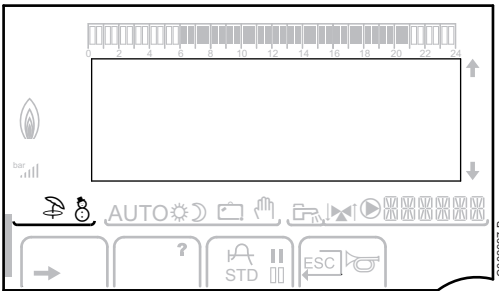

NYÁR üzemmód: A fűtés leállítva. A használati melegvíz biztosítva



TÉLI üzemmód: Fűtés és használati melegvíz működik

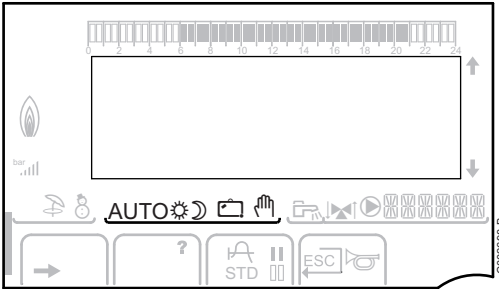

AUTO

Működés automata üzemmódban az idő programozása szerint



Komfort üzemmód: A szimbólum villog, ha NAPPAL (komfort) mentesítés be van kapcsolva

- ▶ A szimbólum villog: Ideiglenes mentesítés
- ▶ A szimbólum folyamatos: Állandó mentesítés



Csökkentett üzemmód: A szimbólum akkor villog, amikor egy ÉJSZAKA (csökkentett) mentesítés be van kapcsolva

- ▶ A szimbólum villog: Ideiglenes mentesítés
- ▶ A szimbólum folyamatos: Állandó mentesítés



Nyaralás mód: A szimbólum akkor villog, amikor ÜDÜLÉS (fagymentesítés) mentesítés be van kapcsolva

- ▶ A szimbólum villog: Programozott Üdülés mód
- ▶ A szimbólum folyamatos: Üdülés mód aktív



Kézi mód: A kazán a látható előírással dolgozik. Minden szivattyú működik. A 3 utas szelepek nincsenek vezérelve.

3.4.5. Használati melegvíz mentesítés

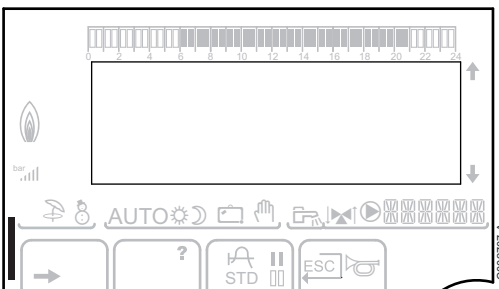

Egy csík jelenik meg, amikor a HMV mentesítés be van kapcsolva:

- ▶ A csík villog: Ideiglenes mentesítés
- ▶ A csík folyamatos: Állandó mentesítés

3.4.6. Egyéb információk

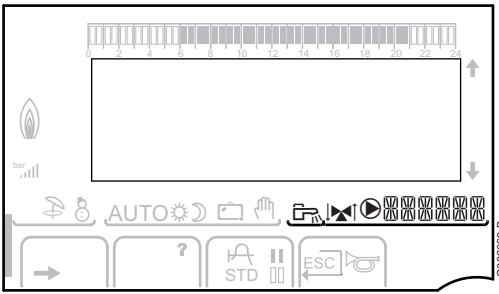

- A szimbólum megjelenik, ha a melegvíz készítése folyamatban van.
- Szelep kijelző: A szimbólum megjelenik, ha 3 utas szelep csatlakozik.
 - ▶ : A 3 utas szelep nyit
 - ▶ : A 3 utas szelep zár
- A szimbólum megjelenik, ha a szivattyú működik.
- A kijelzett paraméterekhez tartozó kör neve.

3.5 SOLARFIRST rendszer

A RemaSol Ai szabályozó jelzi a iSensePRO kazán szabályozásnak a szolár szivattyú aktiválását. A kazán iSensePRO szabályozása ekkor csökkenti a használati melegvíz fűtésére előírt hőmérsékletet 1 - 30K közötti értékkel (állítható érték. Az eredmény ekkor a szolár melegítő használatának prioritása. Ha a szolár szivattyú leállt, mert a napenergia nem elegendő, a kazán visszatér „normál” működési módba. A szolár szabályozó és a kazán szabályozója együtt működik a Remeha rendszeren:

- ▶ a nyert napenergia fokozására
- ▶ a gázfogyasztás csökkentésére.

3.6 Műszaki jellemzők

- ▶ Villamos tápellátás: 230 V - 50 Hz
- ▶ Teljesítmény: 10 - 1450 W

Külső szonda												
Hőmérséklet °C	-20	-16	-12	-8	-4	0	4	8	12	16	20	24
Ellenállás Ω	2392	2088	1811	1562	1342	1149	984	842	720	616	528	454

Előremenő vezeték B+C szonda Használati melegvíz szonda Rendszer szonda												
Hőmérséklet °C	0	10	20	25	30	40	50	60	70	80	90	
Ellenállás Ω	32014	19691	12474	10000	8080	5372	3661	2535	1794	1290	941	

4 Telepítés

4.1 Csomagolási lista

Szállítási terjedelem:

- ▶ A VM iSense Pro modul
- ▶ Gyors telepítési útmutató
- ▶ USB pendrive a telepítési és karbantartási kézikönyvvel és a használati útmutatóval

4.2 Összeszerelés

A **VM iSense Pro** modul rögzíthető falra, vagy elektromos kapcsolószekrénybe.

1. Fúrjon 3 fúratot.
(1) Fúrási sablon
2. Akassza fel a falra.
3. A védőburkolat megnyitása.
4. Rögzítse az együttest a 3 csavarokkal.

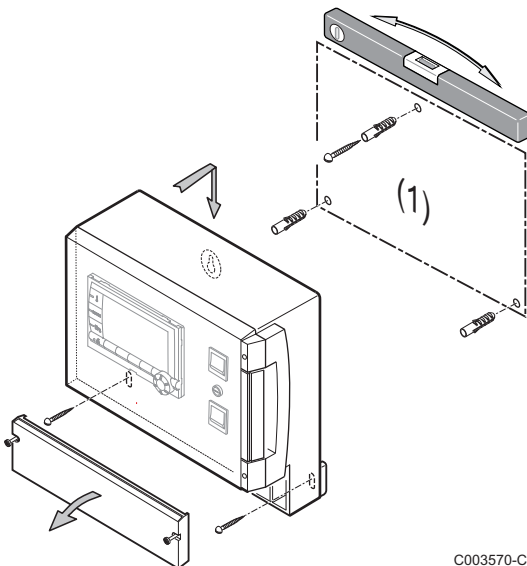

C003570-C



FIGYELMEZTETÉS

- ▶ Ne szereljen kapcsolót vagy teljesítmény kört a doboztól 10 cm-nél kisebb távolságra.
- ▶ Ezen utasítások figyelmen kívül hagyása zavarokhoz és a vezérlőegység hibás működéséhez vezethet, sőt még az elektronikus áramkörök is károsodhatnak.

4.3 A kazán vezérlőpultjának szerelése, elektromos bekötések

4.3.1. Ajánlások



FONTOS FIGYELMEZTETÉS

- ▶ A villamos bekötéseket csak képzett szakember végezheti a készülék kikapcsolt állapotában.
- ▶ A készülék teljesen előkábelezett. A vezérlőpultban lévő villamos bekötéseken ne változtassunk.
- ▶ Az elektromos bekötés előtt végezze el a földelést.

A berendezés villamos csatlakozásait úgy alakítsuk ki, hogy megfeleljenek:

- ▶ Az általános szabványok követelményeinek.
- ▶ A kazán áramköri kapcsolási rajzán előirtaknak.
- ▶ Az útmutató ajánlásainak.



FIGYELMEZTETÉS

- ▶ Válasszuk szét az érzékelő kábeleit a 230V-os kábelektől.
- ▶ 2 külön védőcsövet vagy vezetékpályát használjunk, melyek egymástól legalább 10 cm-re vannak.
- ▶ Figyeljünk a kivezetéseken lévő polaritásokra: fázis(L=live), nulla(N=neutral) és földelő \perp .



FIGYELMEZTETÉS

Ezen utasítások figyelmen kívül hagyása zavarokhoz és a vezérlőegység hibás működéséhez vezethet, sőt még az elektronikus áramkörök is károsodhatnak.

4.3.2. Hozzáférés a sorkapcshoz

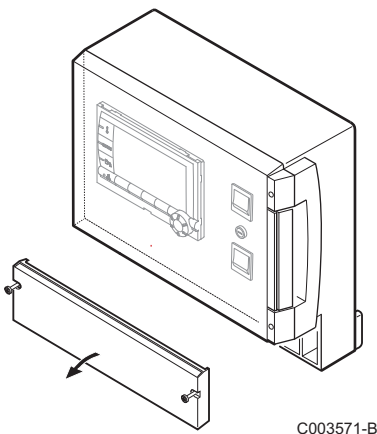

1. Csavarjuk ki a 2 csavart.
2. A védőburkolat megnyitása.

4.3.3. A sorkapocs ismertetése

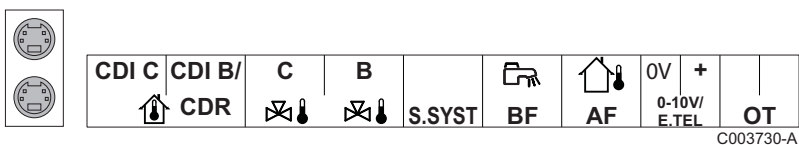

	A kaszkád BUS bekötése BUS kábel - AD124 / AD134 / DB119-as csomag	S.SYST	Rendszer szonda - AD250-as csomag
CDI C	Távvezérlés (C kör) - AD258-as csomag	BF	HMV szonda - AD212-as csomag
CDI B / CDR	Távvezérlés (B kör) - AD258-as csomag Rádiós távirányító - B/C kör - AD256-as csomag	AF	Külső szonda - FM46-as csomag Külső rádió szonda - AD251-as csomag
C	Előremenő vezeték C szonda - AD199-as csomag	0-10 V / E.TEL	Bemenet 0-10 Volt Távfelügyelet hangmodul - AD152-as csomag
B	Előremenő vezeték B szonda - AD199-as csomag	OT	OpenTherm

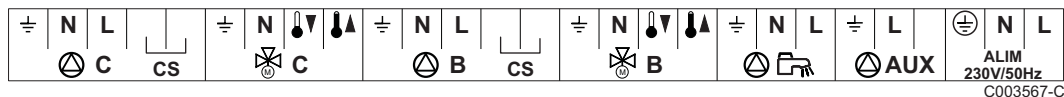

C	Fűtés szivattyú C kör	B	3 utas szelep B kör
CS	Biztonsági kapcsoló - Gyárilag szerelt híd ⁽¹⁾		HMV töltőszivattyú
C	3 utas szelep C kör	AUX	Segédszivattyú
B	Fűtés szivattyú B kör	ALIM 230 V/50Hz	Villamos tápellátás
CS	Biztonsági kapcsoló - Gyárilag szerelt híd ⁽¹⁾		

(1) Padlófűtés esetén vegye le a CS áthidalót és csatlakoztasson biztonsági termosztátot.

4.3.4. Csatlakozás a sorkapocsra

A vezeték a sorkapocsra a következő módon kell bekötni:

1. Csupaszítsa le a vezeték 8 mm-en.
A vezeték maximális keresztmetszete: 1.5 mm²
2. Nymja meg a sorkapocsban lévő rugót egy csavarhúzóval.
3. Helyezze be a vezeték a sorkapocsba.

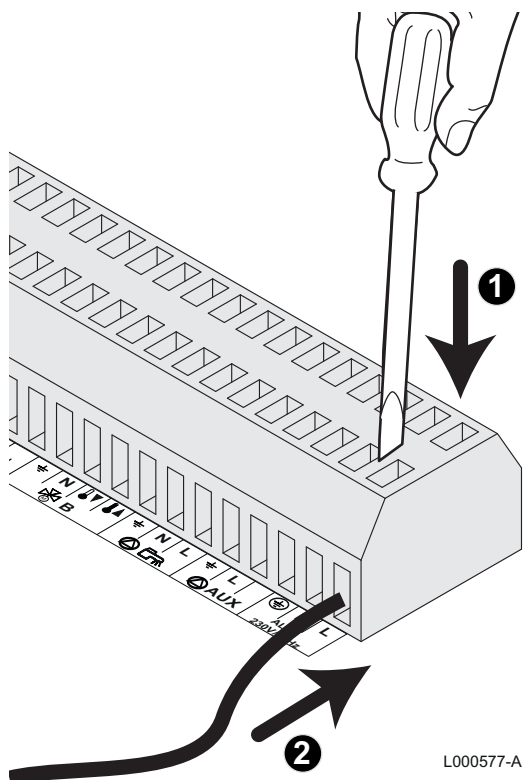

4.3.5. A BUSZ kábel bekötése

A 2 eres árnyékolt kábel csatlakoztatásához használja a meglévő AD124 busz kábelt mini-DIN csatlakozóval, az alábbiak szerint:

1. Vágja el a BUSZ kábelt.
2. Csatlakoztassa a BUSZ kábel 4 szálait egy 3 csatlakozós sorkapocshoz.

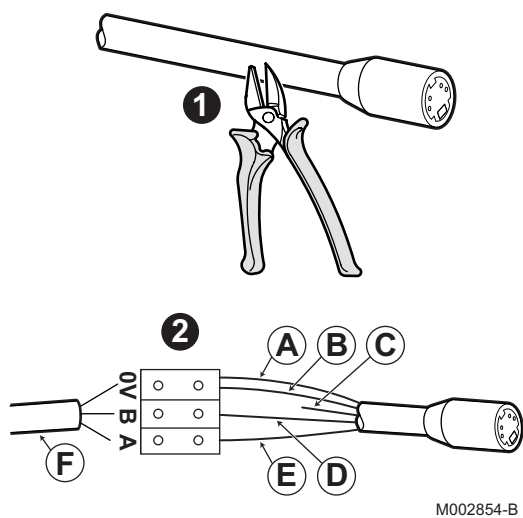

- A** Árnyékoló fonat (0V csatlakozás)
- B** Barna vezeték (0V csatlakozás)
- C** Zöld vezeték (NE HASZNÁLJA)
- D** Fehér vezeték (B csatlakozás)
- E** Sárga vezeték (A csatlakozás)
- F** 2 eres árnyékolt kábel

4.4 Telepítési és bekötési példák - VM/MR beállítású készülék

4.4.1. VM iSense Pro modul hálózatban egy vagy több, DIEMATIC / iSense Pro vezérlőpanellel ellátott berendezéssel

■ 2-szer 2 szelep kör és egy HMV tartály bekötése

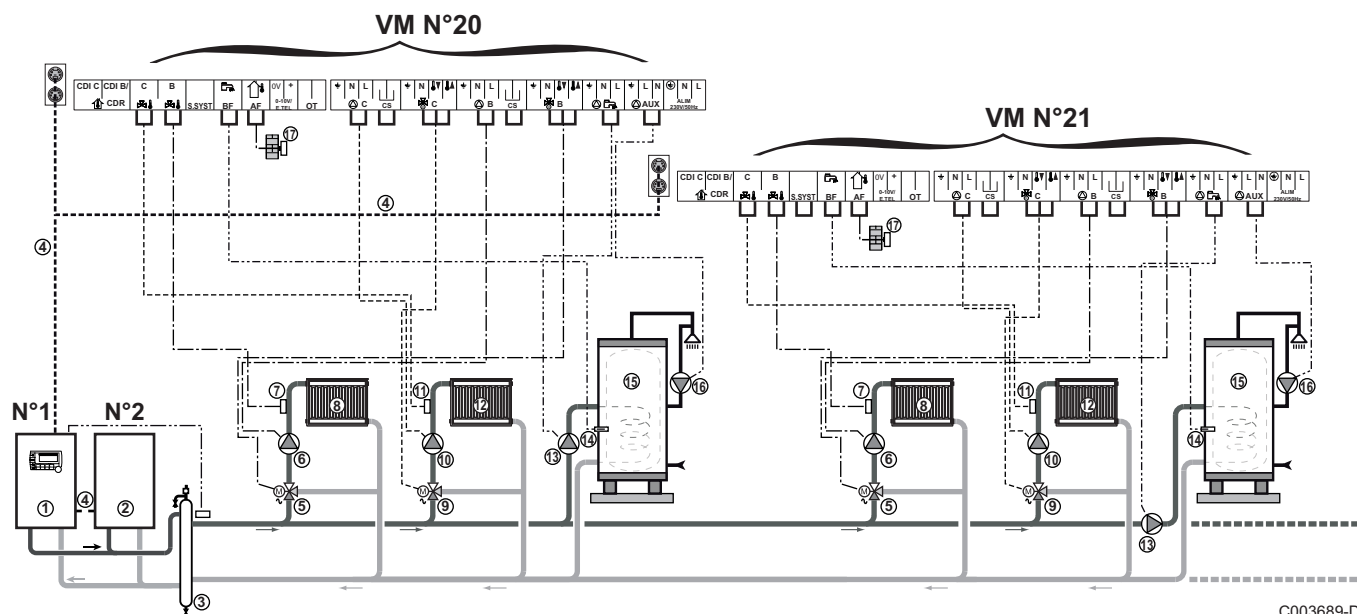

C003689-D

i A HMV prioritás csak az ugyanarra a VM iSense Pro modulra bekötött szekunder körökön működik.

- ① Diematic 3 / Diematic m3 / Diematic m-Delta / iSense Pro kezelőpanellel ellátott vezér kazán
- ② Követő kazán 2
- ③ Leválasztó palack
- ④ BUS kábel
- ⑤ 3 utas szelep B kör
- ⑥ Fűtés szivattyú B kör
- ⑦ Előremenő vezeték B szonda
- ⑧ B fűtőkör
- ⑨ 3 utas szelep C kör
- ⑩ Fűtés szivattyú C kör
- ⑪ Előremenő vezeték C szonda
- ⑫ C fűtőkör
- ⑬ HMV töltőszivattyú
- ⑭ HMV szonda
- ⑮ HMV tartály

- 16 HMV recirkulációs szivattyú (Opció)
- 17 Kültéri érzékelő (opció) zónaszabályozáshoz. Ellenkező esetben a kazán külső hőmérsékletét veszi figyelembe.



- ▶ Egészen 20**VM/MR** konfigurált készülék köthető be (20 - 39 cím).
- ▶ Ha a fűtőkör padlófűtés, Kössön be biztonsági termosztátot,.

Az ilyen típusú berendezéseknél elvégzendő beállítások: VM/MR beállítású készülék			
Paraméterek	Hozzáférés	Elvégzendő beállítások	Lásd fejezet
BERENDEZÉS	Szakember szint #RENDSZER menü	KIBŐVÍTETT	"A bővített mód paramétereinek megjelenítése", oldal 53
VM SZÁM	Szakember szint #HÁLÓZAT menü	20, 21, 22, ...	"A hálózat konfigurálása", oldal 69

A fölérendelt és követő kazánok beállításához olvassa el a kazán telepítési és karbantartási kézikönyvét.

■ Az opciók bekötése

Például: TELCOM telefonos távfelügyeleti modul, távirányító **B** és **C** körök, második használati melegvíz tartály számára

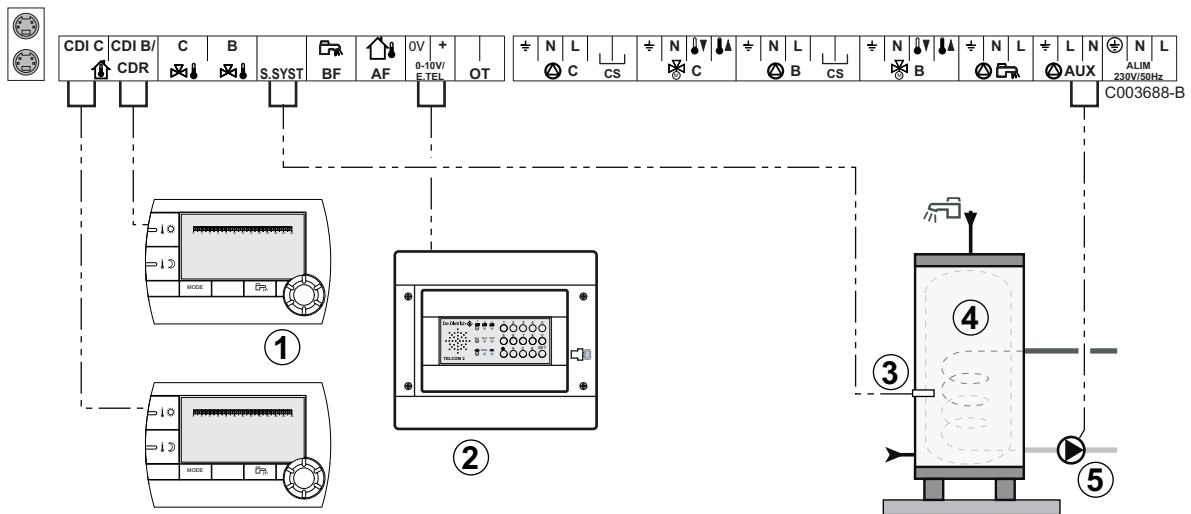

- 1 Távvezérlés bekötése (AD258/FM52)-as csomag.
- 2 Kösse be a TELCOM telefonos távfelügyeleti modul. A távfelügyelet modul csatlakoztatható a **S.SYST** bemenetre is (ha rendelkezésre áll).
- 3 Kösse be a második tartály HMV szondáját.
- 4 Második használati melegvíz tartály.
- 5 Kösse be a második tartály töltőszivattyúját.

Az ilyen típusú berendezéseknél elvégzendő beállítások			
Paraméterek	Hozzáférés	Elvégzendő beállítások	Lásd fejezet
BERENDEZÉS	Szakember szint #RENDSZER menü	KIBŐVÍTETT	"A bővített mód paramétereinek megjelenítése", oldal 53
Ha második tartály csatlakozik: S.AUX ⁽¹⁾	Szakember szint #RENDSZER menü	HMV	"A telepítéshez tartozó paraméterek beállítása", oldal 54
Ha távfelügyeleti modul csatlakozik a csatlakozó sorkapocs 0-10V bemenetére: INP.0-10V	Szakember szint #RENDSZER menü	NEM	"A telepítéshez tartozó paraméterek beállítása", oldal 54
Ha távfelügyeleti modul csatlakozik a csatlakozó sorkapocs 0-10V bemenetére: TEL.INP ⁽²⁾	Szakember szint #RENDSZER menü	FAGYVÉD.	"A telepítéshez tartozó paraméterek beállítása", oldal 54
R.INP.	Szakember szint #RENDSZER menü	Testreszabás	"A telepítéshez tartozó paraméterek beállítása", oldal 54
INPKONT.TEL	Szakember szint #RENDSZER menü	Testreszabás	"A telepítéshez tartozó paraméterek beállítása", oldal 54

(1) A paraméter nem látszik, csak akkor, ha a **INSTALLATION** paraméter beállítása **ETENDUE**.
(2) A paraméter csak akkor látható, ha a **ENTR.0-10V** paraméter beállítása **NON**.

4.5 Telepítési és bekötési példák - 3JSZ+ beállítású készülék

4.5.1. Független szabályozás

■ 1 kevert fűtőkör

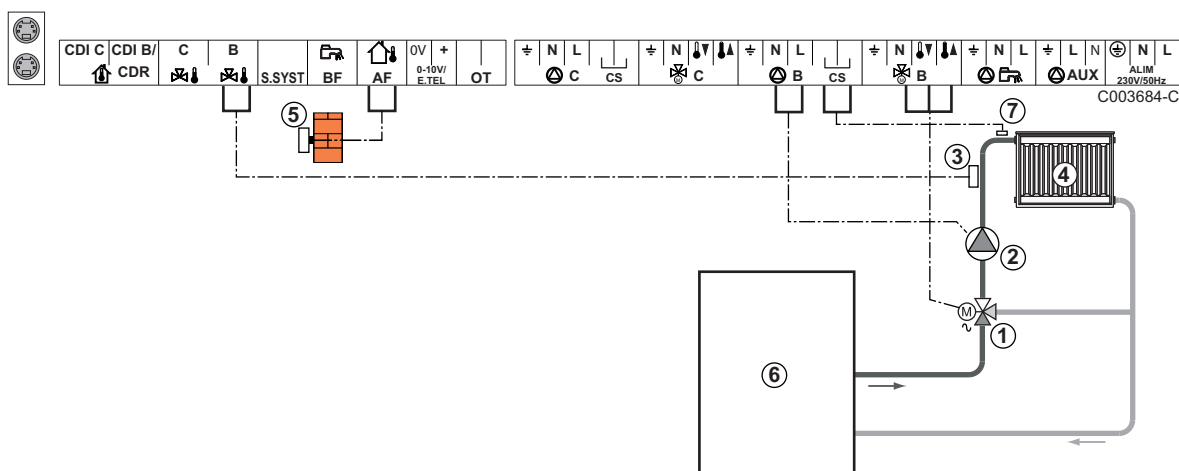

- ① 3 utas szelep B kör
- ② Fűtés szivattyú B kör
- ③ Előremenő vezeték B szonda
- ④ B fűtőkör
- ⑤ Külső szonda

- ⑥ Primer
- ⑦ Ha a fűtőkör padlófűtés, Kössön be biztonsági termosztátot,



Végezze el a különböző szivattyúk és 3 utas szelepek földelését.

Az ilyen típusú berendezéseknél elvégzendő beállítások			
Paraméterek	Hozzáférés	Elvégzendő beállítások	Lásd fejezet
MEREDEKSÉG B	Szakember szint # SZEK. RENDSZER P. menü	Testreszabás	"A fűtési görbe beállítása", oldal 57
T.MAX KÖR B	Szakember szint # SZEK. HATÁRÉRTÉKEK menü	Testreszabás	"Szakember beállítások", oldal 62

■ 2 kevert fűtőkör és 1 HMV kör

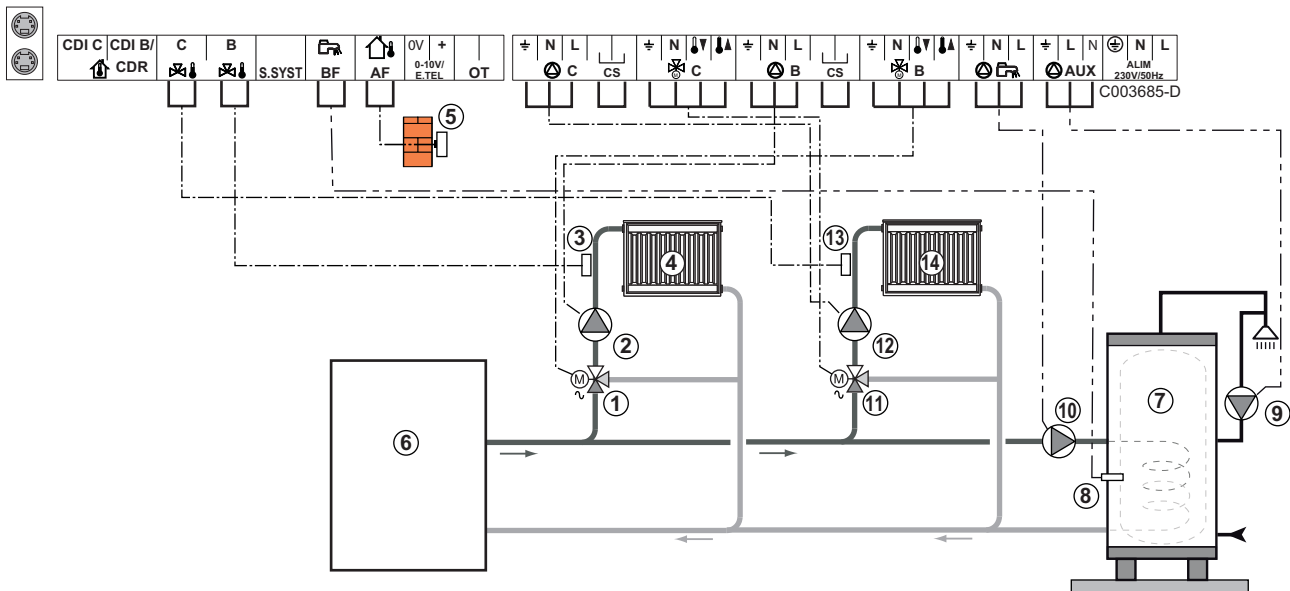

- ① 3 utas szelep B kör
- ② Fűtés szivattyú B kör
- ③ Előremenő vezeték B szonda
- ④ B fűtőkör
- ⑤ Külső szonda
- ⑥ Primer
- ⑦ HMV tartály
- ⑧ HMV szonda
- ⑨ HMV recirkulációs szivattyú (Opció)
- ⑩ HMV töltőszivattyú
- ⑪ 3 utas szelep C kör
- ⑫ Fűtés szivattyú C kör
- ⑬ Előremenő vezeték C szonda
- ⑭ C fűtőkör



Padlófűtés esetén vegye le a **CS** áthidalót és csatlakoztasson biztonsági termosztátot.

Az ilyen típusú berendezéseknél elvégzendő beállítások			
Paraméterek	Hozzáférés	Elvégzendő beállítások	Lásd fejezet
MEREDEKSÉG B	Szakember szint #SZEK. RENDSZER P. menü	Testreszabás	"A fűtési görbe beállítása", oldal 57
T.MAX KÖR B	Szakember szint #SZEK. HATÁRÉRTÉKEK menü	Testreszabás	"Szakember beállítások", oldal 62
MEREDEKSÉG C	Szakember szint #SZEK. RENDSZER P. menü	Testreszabás	"A fűtési görbe beállítása", oldal 57
T.MAX KÖR C	Szakember szint #SZEK. HATÁRÉRTÉKEK menü	Testreszabás	"Szakember beállítások", oldal 62
S.AUX	Szakember szint RENDSZER menü	HMV CIRK.	"A telepítéshez tartozó paraméterek beállítása", oldal 54

■ 1 közvetlen fűtőkör + 1 kevert fűtőkör + 1 HMV kör

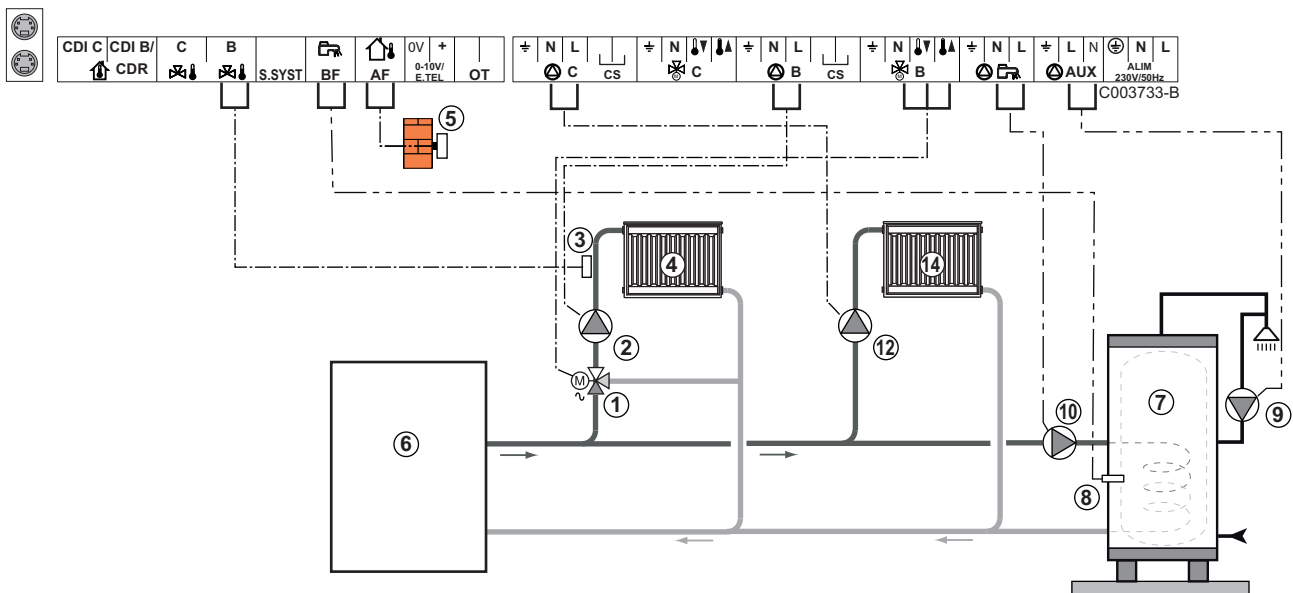

- ① 3 utas szelep B kör
- ② Fűtés szivattyú B kör
- ③ Előremenő vezeték B szonda
- ④ B fűtőkör
- ⑤ Külső szonda
- ⑥ Primer
- ⑦ HMV tartály
- ⑧ HMV szonda
- ⑨ HMV recirkulációs szivattyú (Opció)
- ⑩ HMV töltőszivattyú
- ⑫ Fűtés szivattyú C kör
- ⑭ C fűtőkör



Padlófűtés esetén vegye le a **CS** áthidalót és csatlakoztasson biztonsági termosztátot.



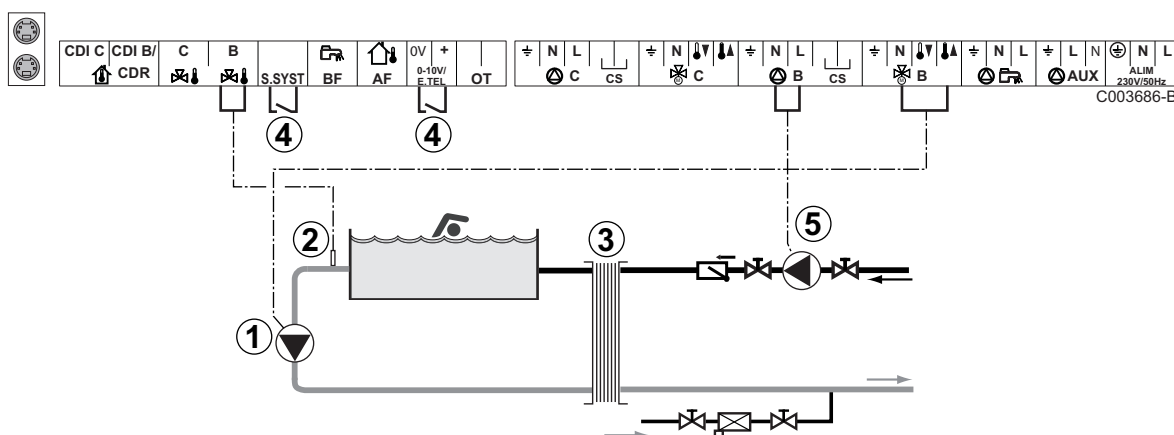

Az ilyen típusú berendezéseknél elvégzendő beállítások			
Paraméterek	Hozzáférs	Elvégzendő beállítások	Lásd fejezet
BERENDEZÉS	Szakember szint #RENDSZER menü	KIBŐVÍTETT	"A bővített mód paramétereinek megjelenítése", oldal 53
MEREDEKSÉG B	Szakember szint #SZEK. RENDSZER P. menü	Testreszabás	"A fűtési görbe beállítása", oldal 57
T.MAX KÖR B	Szakember szint #SZEK. HATÁRÉRTÉKEK menü	Testreszabás	"Szakember beállítások", oldal 62
Ha az C kör előremenő szonda nélküli közvetlen kör: KÖR C⁽¹⁾	Szakember szint #RENDSZER menü	DIREKT	"A telepítéshez tartozó paraméterek beállítása", oldal 54
MEREDEKSÉG C	Szakember szint #SZEK. RENDSZER P. menü	Testreszabás	"A fűtési görbe beállítása", oldal 57

(1) A paraméter nem látszik, csak akkor, ha a **INSTALLATION** paraméter beállítása **ETENDUE**.

■ Úszómedence bekötése



- ① Úszómedence szekunder szivattyú bekötése.
 - ② Kösse be a medence szondát.
 - ③ Lemezes hőcserélő.
 - ④ A medencefűtést leállító vezérlés
- Ha a **TEL.INP** vagy **RENDSZ.ÉRZ** paraméter beállítása **0/1 B**, a medencét már csak akkor fűti, ha az érintkező nyitott (gyári beállítás), csak a fagymentesítés biztosított. Az érintkező iránya továbbra is állítható az **KONT.TEL** vagy **CT.SYST** paraméterrel.
- ⑤ A medence primer szivattyú bekötése.

Az ilyen típusú berendezéseknél elvégzendő beállítások			
Paraméterek	Hozzáférés	Elvégzendő beállítások	Lásd fejezet
BERENDEZÉS	Szakember szint #RENDSZER menü	KIBŐVÍTETT	 "A bővített mód paramétereinek megjelenítése", oldal 53
T.MAX KÖR B	Szakember szint #SEK. HATÁRÉRTÉKEK menü	T.MAX KÖR B értékét állítsa be a hőcserélő igényeinek megfelelő hőmérsékletre	 "Szakember beállítások", oldal 62
KÖR B⁽¹⁾	Szakember szint #RENDSZER menü	MEDENCE	 "A telepítéshez tartozó paraméterek beállítása", oldal 54
Ha fűtés kikapcsolás vezérlés csatlakozik a sorkapocs 0-10V bemenetéhez: INP.0-10V	Szakember szint #RENDSZER menü	NEM	 "A telepítéshez tartozó paraméterek beállítása", oldal 54
Ha fűtés kikapcsolás vezérlés csatlakozik a sorkapocs 0-10V bemenetéhez: TEL.INP⁽²⁾	Szakember szint #RENDSZER menü	0/1 B	 "A telepítéshez tartozó paraméterek beállítása", oldal 54
(1) A paraméter nem látszik, csak akkor, ha a INSTALLATION paraméter beállítása ETENDUE .			
(2) A paraméter csak akkor látható, ha a ENTR.0-10V paraméter beállítása NON .			

A medence kör vezérlése

A szabályozással két esetben vezérelhető a medence kör:

1. eset: A szabályozó szabályozza primer kört (kazán/hőcserélő) és a szekunder kört (hőcserélő/medence).

- ▶ A primer kör szivattyúját (kazán/hőcserélő) kösse a **B** szivattyú kimenetre. A **T.MAX KÖR B** hőmérséklet ekkor a **B** program komfort időszakában nyáron és télen egyaránt biztosított.
- ▶ Csatlakoztassa a medence szondát (AD212 csomag) a **S DEP B** bemenetre.
- ▶ Állítsa be a medence szondájának célhőmérsékletét a  gomb segítségével 5 - 39°C tartományon belül.

2. eset: A medencének már van egy szabályozó rendszere, amit szeretnénk megőrizni. A szabályozó csak a primer kört szabályozza (kazán/hőcserélő).

- ▶ A primer kör szivattyúját (kazán/hőcserélő) kösse a **B** szivattyú kimenetre.
A **T.MAX KÖR B** hőmérséklet ekkor a **B** program komfort időszakában nyáron és télen egyaránt biztosított.



A medence csatlakoztatható a **C** körre is:

- ▶ Végezze el a bekötéseket **C** jelű sorkapocsokra.
- ▶ Állítsa be a **C** kör paramétereit.

A szekunder keringető szivattyújának időprogramozása

A szekunder szivattyú a **B** program komfort időszakában működik nyáron és télen egyaránt.

Leállítás

A medence telettelésével kapcsolatban forduljon a medencével foglalkozó szakemberhez.

■ Vegyes tartály csatlakoztatása

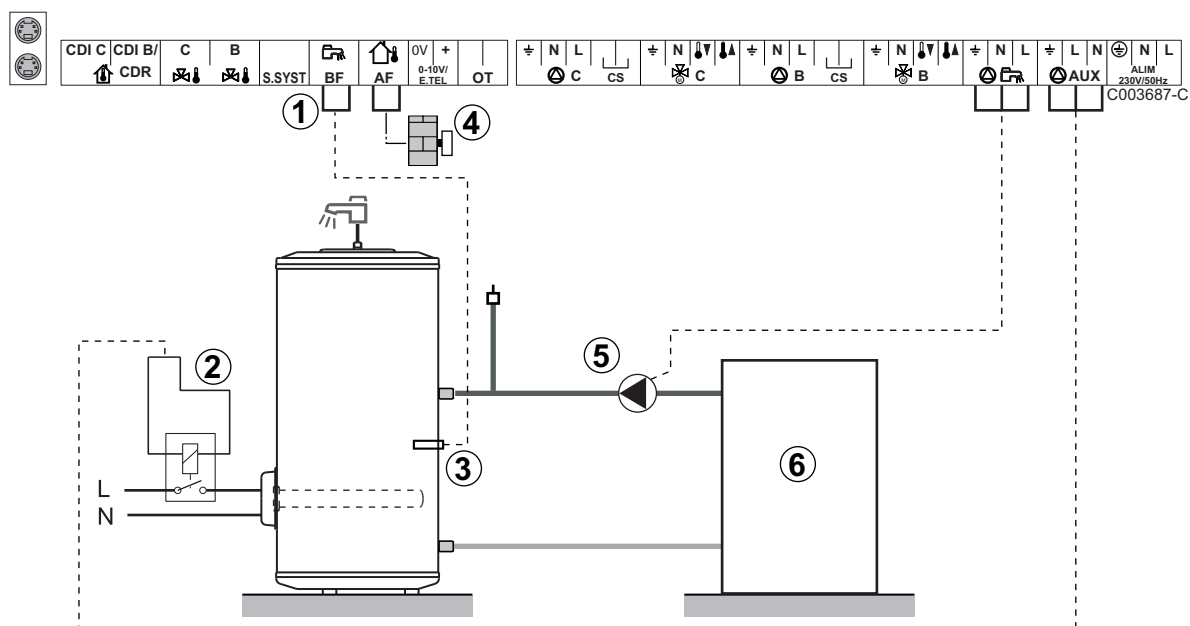

- ① Az elektromos tartály csatlakoztatása
- ② Az elektromos ellenállás vezérlő jelének betáplálása
- ③ HMV szonda
- ④ Kösse be a külső szondát
- ⑤ HMV töltőszivattyú
- ⑥ Primer

Az ilyen típusú berendezéseknél elvégzendő beállítások			
Paraméterek	Hozzáférés	Elvégzendő beállítások	Lásd fejezet
BERENDEZÉS	Szakember szint #RENDSZER menü	KIBŐVÍTETT	"A bővített mód paramétereinek megjelenítése", oldal 53
S.AUX⁽¹⁾	Szakember szint #RENDSZER menü	HMV ELEKT	"A telepítéshez tartozó paraméterek beállítása", oldal 54

(1) A paraméter nem látszik, csak akkor, ha a **INSTALLATION** paraméter beállítása **ETENDUE**.

■ Az opciók bekötése

Például: TELCOM telefonos távfelügyeleti modul, távirányító B és C körök, második használati melegvíz tartály számára

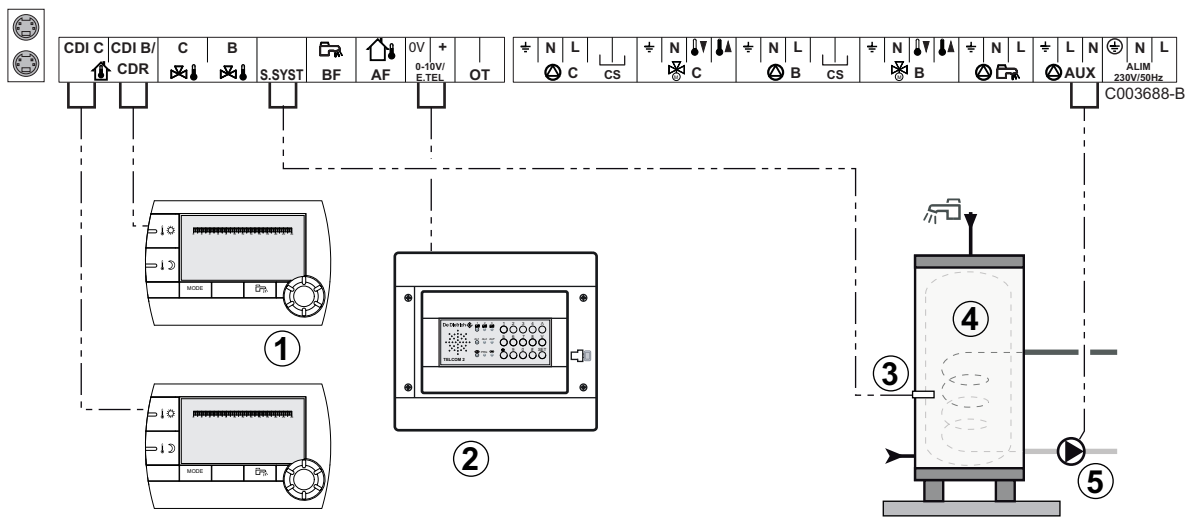

- ① Távvezérlés bekötése (AD258/FM52)-as csomag.
- ② Kösse be a TELCOM telefonos távfelügyeleti modult. A távfelügyelet modul csatlakoztatható a **S.SYST** bemenetre is (ha rendelkezésre áll).
- ③ Kösse be a második tartály HMV szondáját.
- ④ Második használati melegvíz tartály.
- ⑤ Kösse be a második tartály töltőszivattyúját.

Az ilyen típusú berendezéseknél elvégzendő beállítások			
Paraméterek	Hozzáférés	Elvégzendő beállítások	Lásd fejezet
BERENDEZÉS	Szakember szint #RENDSZER menü	KIBŐVÍTETT	☞ "A bővített mód paramétereinek megjelenítése", oldal 53
Ha második tartály csatlakozik: S.AUX ⁽¹⁾	Szakember szint #RENDSZER menü	HMV	☞ "A telepítéshez tartozó paraméterek beállítása", oldal 54
Ha távfelügyeleti modul csatlakozik a csatlakozó sorkapocs 0-10V bemenetére: INP.0-10V	Szakember szint #RENDSZER menü	NEM	☞ "A telepítéshez tartozó paraméterek beállítása", oldal 54
Ha távfelügyeleti modul csatlakozik a csatlakozó sorkapocs 0-10V bemenetére: TEL.INP ⁽²⁾	Szakember szint #RENDSZER menü	FAGYVÉD.	☞ "A telepítéshez tartozó paraméterek beállítása", oldal 54
R.INP.	Szakember szint #RENDSZER menü	Testreszabás	☞ "A telepítéshez tartozó paraméterek beállítása", oldal 54
INPKONT.TEL	Szakember szint #RENDSZER menü	Testreszabás	☞ "A telepítéshez tartozó paraméterek beállítása", oldal 54

(1) A paraméter nem látszik, csak akkor, ha a **INSTALLATION** paraméter beállítása **ETENDUE**.
 (2) A paraméter csak akkor látható, ha a **ENTR.0-10V** paraméter beállítása **NON**.

4.5.2. VM iSense Pro modul hálózatban egy vagy több, DIEMATIC-m3 / iSense Pro vezérlőpanellel ellátott berendezéssel

■ 2-szer 2 szelep kör és egy HMV tartály bekötése

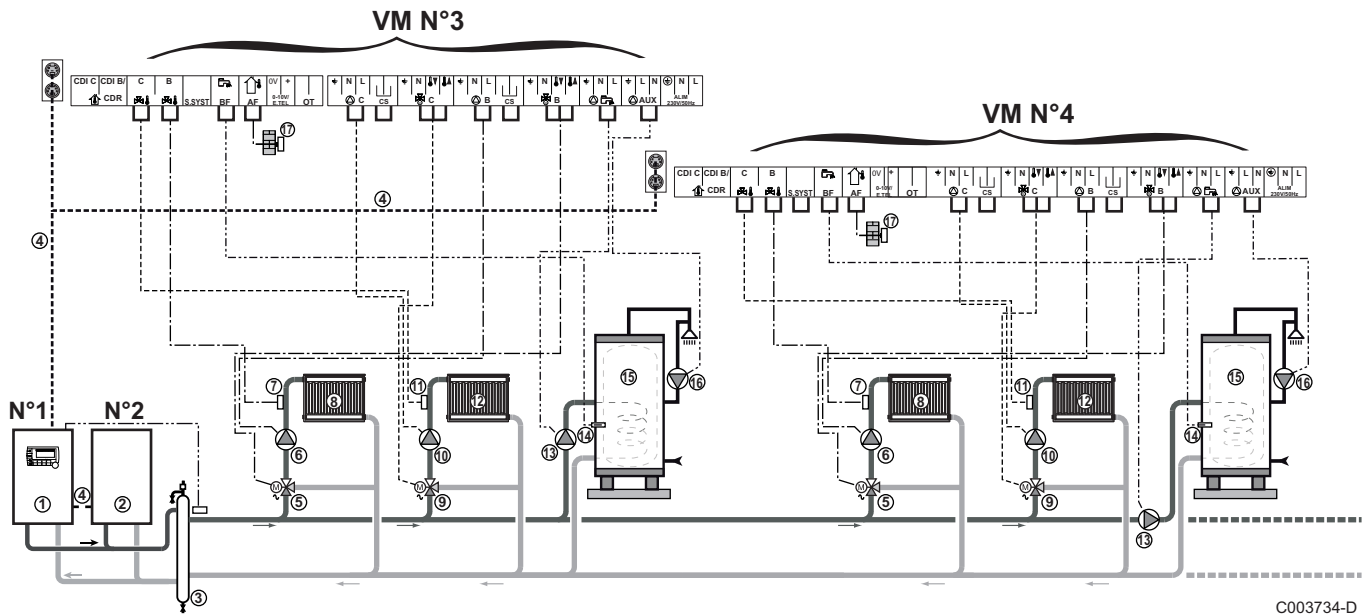

C003734-D



A HMV prioritás aktív a berendezés minden szekunder körén.

- ① Diematic m3 / iSense Pro kezelőpanellel ellátott vezér kazán
- ② Követő kazán 2
- ③ Leválasztó palack
- ④ BUS kábel
- ⑤ 3 utas szelep B kör
- ⑥ Fűtés szivattyú B kör
- ⑦ Előremenő vezeték B szonda
- ⑧ B fűtőkör
- ⑨ 3 utas szelep C kör
- ⑩ Fűtés szivattyú C kör
- ⑪ Előremenő vezeték C szonda
- ⑫ C fűtőkör
- ⑬ HMV töltőszivattyú
- ⑭ HMV szonda
- ⑮ HMV tartály
- ⑯ HMV recirkulációs szivattyú (Opció)
- ⑰ Kültéri érzékelő (opció) zónaszabályozáshoz. Ellenkező esetben a kazán külső hőmérsékletét veszi figyelembe.



Ha a fűtőkör padlófűtés, Kössön be biztonsági termosztátot,.

Az ilyen típusú berendezéseknél elvégzendő beállítások: VM iSense Pro követő modul			
Paraméterek	Hozzáférés	Elvégzendő beállítások	Lásd fejezet
BERENDEZÉS	Szakember szint #RENDSZER menü	KIBŐVÍTETT	"A bővített mód paramétereinek megjelenítése", oldal 53
KASZKÁD⁽¹⁾	Szakember szint #HÁLÓZAT menü	BE	"A hálózat konfigurálása", oldal 69
MASTER SZABÁLYZÓ⁽¹⁾	Szakember szint #RENDSZER menü	KI	
SLAVE SZÁM⁽¹⁾	Szakember szint #RENDSZER menü	2, 3, ...	

(1) A paraméter nem látszik, csak akkor, ha a **INSTALLATION** paraméter beállítása **ETENDUE**

4.6 Telepítési és bekötési példák - OTH+3JSZ beállítású készülék

4.6.1. Független szabályozás

■ 1 kevert fűtőkör

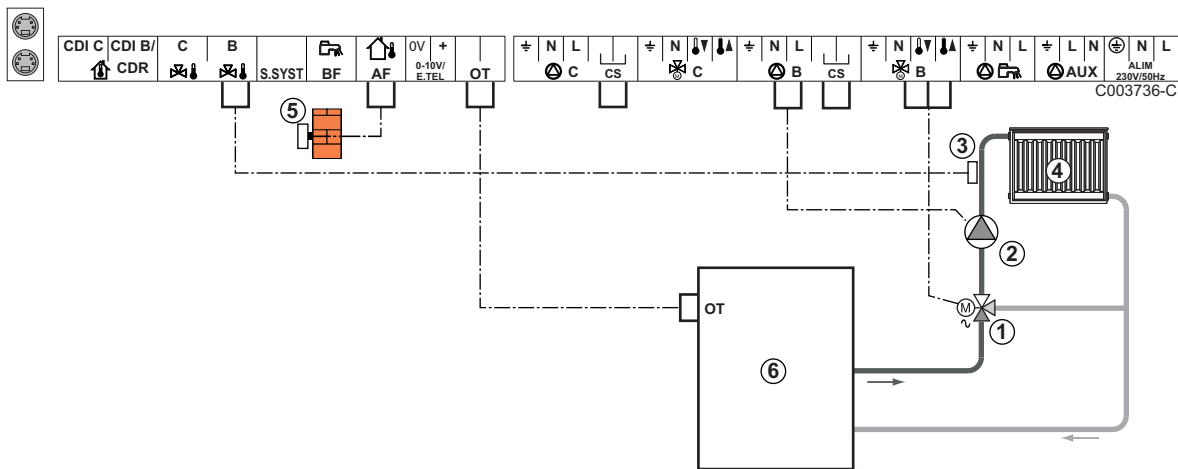

- ① 3 utas szelep B kör
- ② Fűtés szivattyú B kör
- ③ Előremenő vezeték B szonda
- ④ B fűtőkör
- ⑤ Külső szonda (fakultatív)
- ⑥ Kazán OpenTherm bemenettel



- ▶ Végezze el a különböző szivattyúk és 3 utas szelepek földelését.
- ▶ Ha a fűtőkör padlófűtés, Kössön be biztonsági termosztátot,.

Az ilyen típusú berendezéseknél elvégzendő beállítások			
Paraméterek	Hozzáférés	Elvégzendő beállítások	Lásd fejezet
MEREDEKSÉG B	Szakember szint #SZEK. RENDSZER P. menü	Testreszabás	"A fűtési görbe beállítása", oldal 57
T.MAX KÖR B	Szakember szint #SZEK. HATÁRÉRTÉKEK menü	Testreszabás	"Szakember beállítások", oldal 62

■ 2 kevert fűtőkör és 1 HMV kör

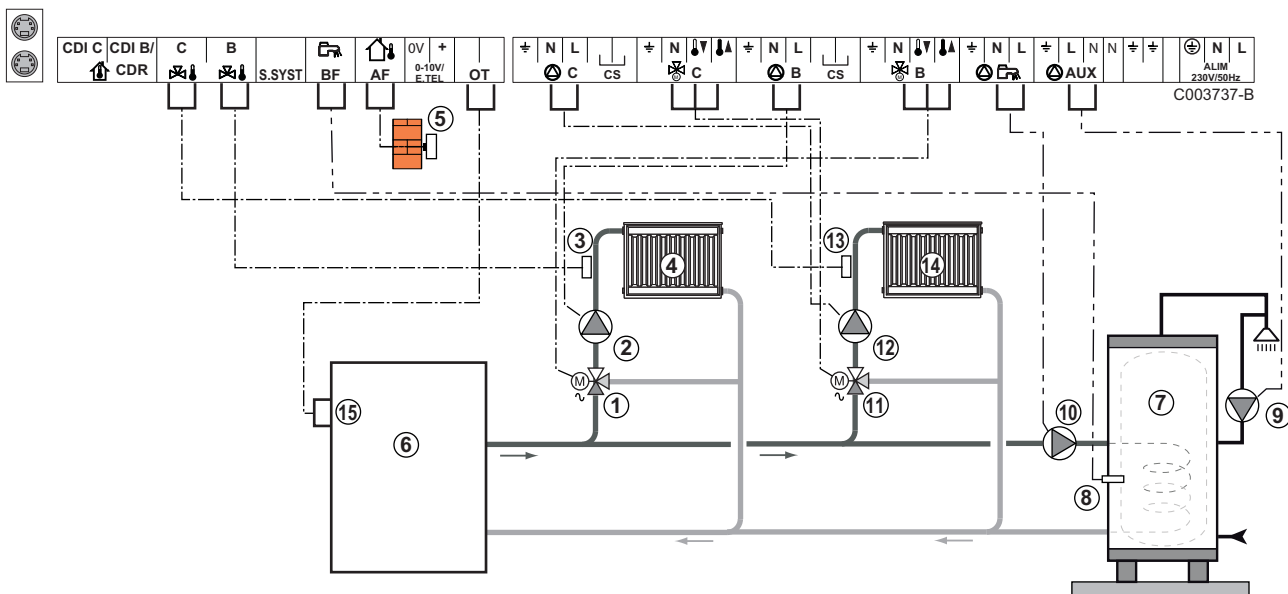

- ① 3 utas szelep B kör
- ② Fűtés szivattyú B kör
- ③ Előremenő vezeték B szonda
- ④ B fűtőkör
- ⑤ Külső szonda
- ⑥ Primer
- ⑦ HMV tartály
- ⑧ HMV szonda
- ⑨ HMV recirkulációs szivattyú (Opció)
- ⑩ HMV töltőszivattyú
- ⑪ 3 utas szelep C kör
- ⑫ Fűtés szivattyú C kör
- ⑬ Előremenő vezeték C szonda
- ⑭ C fűtőkör
- ⑮ Kazán OT sorkapocs



Ha a fűtőkör padlófűtés, Kössön be biztonsági termosztátot,.

Az ilyen típusú berendezéseknél elvégzendő beállítások			
Paraméterek	Hozzáférés	Elvégzendő beállítások	Lásd fejezet
MEREDEKSÉG B	Szakember szint #SZEK. RENDSZER P. menü	Testreszabás	"A fűtési görbe beállítása", oldal 57
T.MAX KÖR B	Szakember szint #SZEK. HATÁRÉRTÉKEK menü	Testreszabás	"Szakember beállítások", oldal 62

■ 1 közvetlen fűtőkör + 1 kevert fűtőkör + 1 HMV kör

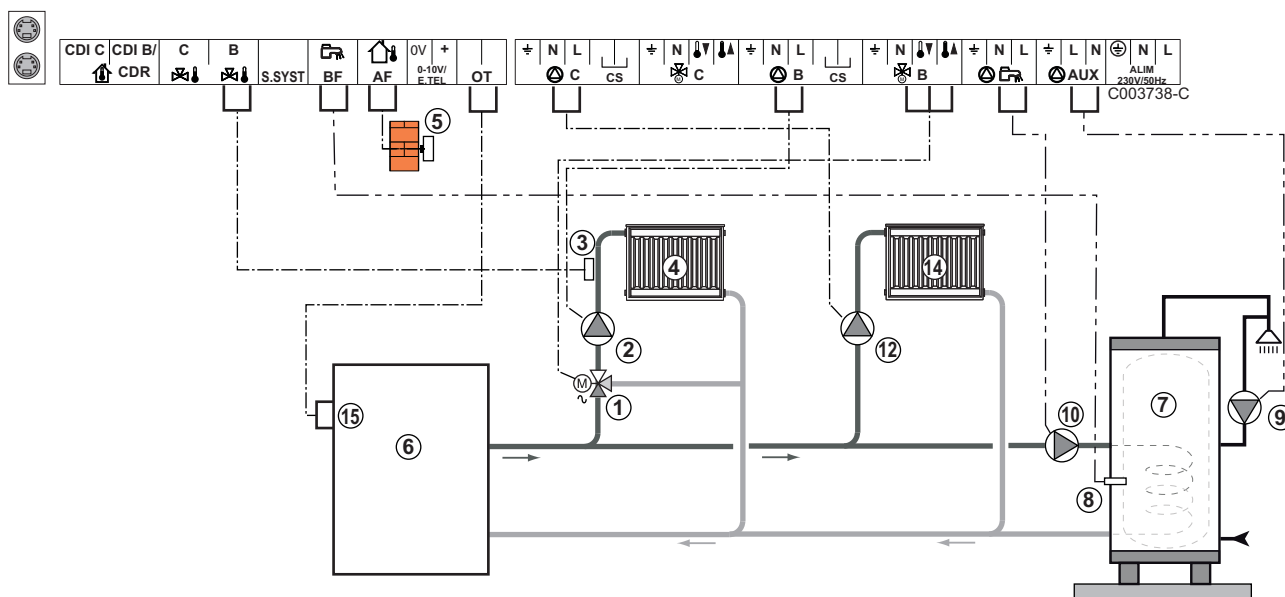

- ① 3 utas szelep B kör
- ② Fűtés szivattyú B kör
- ③ Előremenő vezeték B szonda
- ④ B fűtőkör
- ⑤ Külső szonda
- ⑥ Primer
- ⑦ HMV tartály
- ⑧ HMV szonda
- ⑨ HMV recirkulációs szivattyú (Opció)
- ⑩ HMV töltőszivattyú
- ⑫ Fűtés szivattyú C kör
- ⑭ C fűtőkör
- ⑮ Kazán OT sorkapocs



- ▶ Végezze el a különböző szivattyúk és 3 utas szelepek földelését.
- ▶ Ha a fűtőkör padlófűtés, Kössön be biztonsági termosztátot,.

Az ilyen típusú berendezéseknél elvégzendő beállítások			
Paraméterek	Hozzáférés	Elvégzendő beállítások	Lásd fejezet
BERENDEZÉS	Szakember szint #RENDSZER menü	KIBŐVÍTETT	"A bővített mód paramétereinek megjelenítése", oldal 53
MEREDEKSÉG B	Szakember szint #SZEK. RENDSZER P. menü	Testreszabás	"A fűtési görbe beállítása", oldal 57
T.MAX KÖR B	Szakember szint #SZEK. HATÁRÉRTÉKEK menü	Testreszabás	"Szakember beállítások", oldal 62
Ha az C kör előremenő szonda nélküli közvetlen kör: KÖR C⁽¹⁾	Szakember szint #RENDSZER menü	DIREKT	"A telepítéshez tartozó paraméterek beállítása", oldal 54
MEREDEKSÉG C	Szakember szint #SZEK. RENDSZER P. menü	Testreszabás	"A fűtési görbe beállítása", oldal 57

(1) A paraméter nem látszik, csak akkor, ha a **INSTALLATION** paraméter beállítása **ETENDUE**.

■ Puffertartály bekötése

QUADRO DU puffertartály

Ebben a telepítési példában a puffertartály (QUADRO DU típusú) tartalmaz egy használati melegvíz zónát. A kazán rendszeresen beindul, hogy fenntartsa a puffertartály használati melegvíz zónáját, vagy függetlenül fenntartsa a tartály hőmérsékletét.

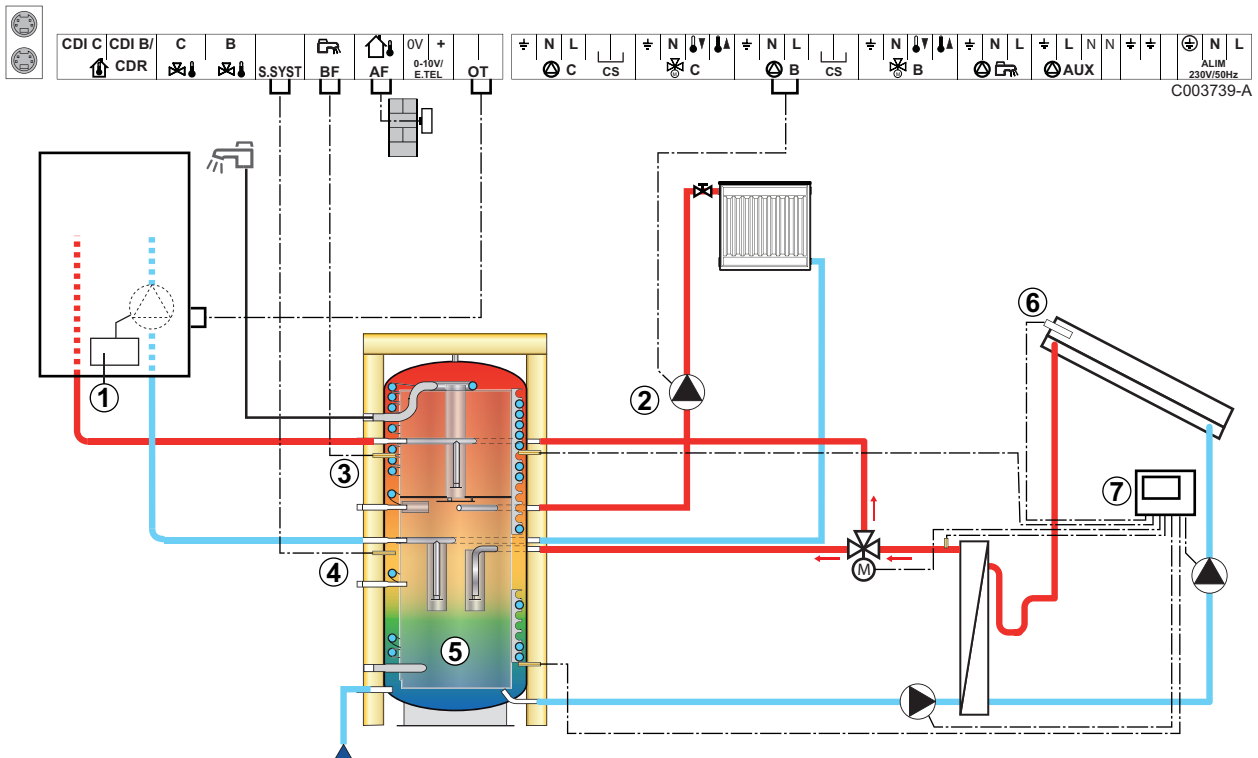

i Az ilyen típusú berendezés csak akkor működik, ha a kazánhoz tartozik a kazán szabályozója által vezérelt kazánszivattyú.

- ① Kazán szabályozó
- ② Kösse be a fűtés szivattyút (B kör).
- ③ HMV szonda
- ④ Kösse be a szondát a puffertartályba (AD250-as csomag).
- ⑤ Puffertartály.
- ⑥ Kollektor szonda.
- ⑦ Kösse össze a szolárállomást a napkollektorokkal.

Az ilyen típusú berendezéseknél elvégzendő beállítások			
Paraméterek	Hozzáférés	Elvégzendő beállítások	Lásd fejezet
BERENDEZÉS	Szakember szint #RENDSZER menü	KIBŐVÍTETT	"A bővített mód paramétereinek megjelenítése", oldal 53
R.INP.	Szakember szint #RENDSZER menü	PUFFERTÁROLO	"A telepítéshez tartozó paraméterek beállítása", oldal 54
Ha az B kör előremenő szonda nélküli közvetlen kör: KÖR B⁽¹⁾	Szakember szint #RENDSZER menü	DIREKT	"A telepítéshez tartozó paraméterek beállítása", oldal 54

(1) A paraméter nem látszik, csak akkor, ha a **INSTALLATION** paraméter beállítása **ETENDUE**.

i A HMV részt a kazán tartja HMV célhőmérsékleten. A fűtési zónát a külső hőmérséklet alapján kiszámolt célhőmérsékleten tartja. A zónát fűti, amikor a ⑤ puffer fűtés szonda hőmérséklete a -6 °C számított célhőmérséklet alá esik. A fűtési zóna felfűtése leáll, amikor a fűtési tampon hőmérséklete a számított célhőmérséklet fölé kerül.

■ Úszómedence bekötése

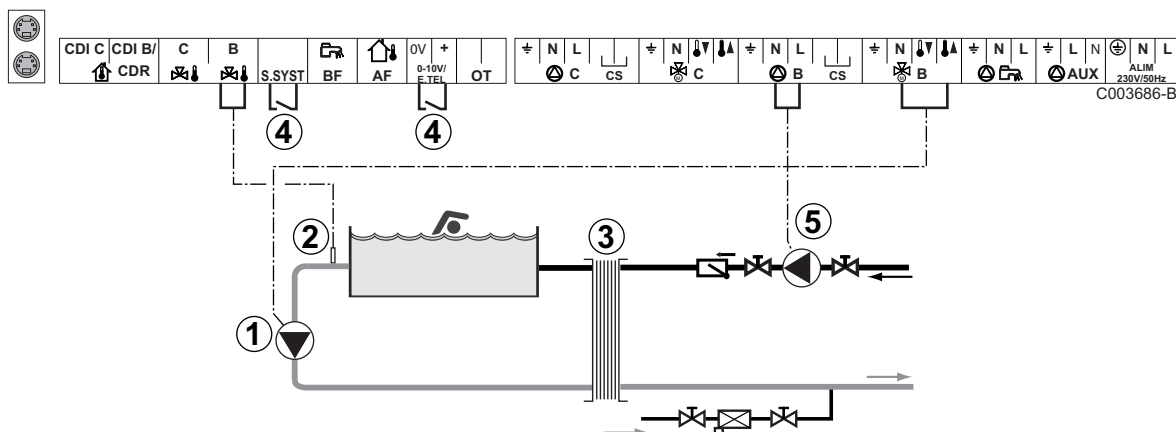

- ① Úszómedence szekunder szivattyú bekötése.
- ② Kösse be a medence szondát.
- ③ Lemezes hőcserélő.

④ A medencefűtést leállító vezérlés



Ha a **TEL.INP** vagy **RENDSZ.ÉRZ** paraméter beállítása **0/1 B**, a medencét már csak akkor fűti, ha az érintkező nyitott (gyári beállítás), csak a fagymentesítés biztosított.
Az érintkező iránya továbbra is állítható az **KONT.TEL** vagy **CT.SYST** paraméterrel.

⑤ A medence primer szivattyú bekötése.

Az ilyen típusú berendezéseknél elvégzendő beállítások			
Paraméterek	Hozzáférés	Elvégzendő beállítások	Lásd fejezet
BERENDEZÉS	Szakember szint #RENDSZER menü	KIBŐVÍTETT	"A bővített mód paramétereinek megjelenítése", oldal 53
T.MAX KÖR B	Szakember szint #SEK. HATÁRÉRTÉKEK menü	T.MAX KÖR B értékét állítsa be a hőcserélő igényeinek megfelelő hőmérsékletre	"Szakember beállítások", oldal 62
KÖR B ⁽¹⁾	Szakember szint #RENDSZER menü	MEDENCE	"A telepítéshez tartozó paraméterek beállítása", oldal 54
Ha fűtés kikapcsolás vezérlés csatlakozik a sorkapocs 0-10V bemenetéhez: INP.0-10V	Szakember szint #RENDSZER menü	NEM	"A telepítéshez tartozó paraméterek beállítása", oldal 54
Ha fűtés kikapcsolás vezérlés csatlakozik a sorkapocs 0-10V bemenetéhez: TEL.INP ⁽²⁾	Szakember szint #RENDSZER menü	0/1 B	"A telepítéshez tartozó paraméterek beállítása", oldal 54
(1) A paraméter nem látszik, csak akkor, ha a INSTALLATION paraméter beállítása ETENDUE .			
(2) A paraméter csak akkor látható, ha a ENTR.0-10V paraméter beállítása NON .			

A medence kör vezérlése

A szabályozással két esetben vezérelhető a medence kör:

1. eset: A szabályozó szabályozza primer kört (kazán/hőcserélő) és a szekunder kört (hőcserélő/medence).

- ▶ A primer kör szivattyúját (kazán/hőcserélő) kösse a **B** szivattyú kimenetre. A **T.MAX KÖR B** hőmérséklet ekkor a **B** program komfort időszakában nyáron és télen egyaránt biztosított.
- ▶ Csatlakoztassa a medence szondát (AD212 csomag) a **S DEP B** bemenetre.
- ▶ Állítsa be a medence szondájának célhőmérsékletét a gomb segítségével 5 - 39°C tartományon belül.

2. eset: A medencének már van egy szabályozó rendszere, amit szeretnénk megőrizni. A szabályozó csak a primer kört szabályozza (kazán/hőcserélő).

- ▶ A primer kör szivattyúját (kazán/hőcserélő) kösse a **B** szivattyú kimenetre.
A **T.MAX KÖR B** hőmérséklet ekkor a **B** program komfort időszakában nyáron és télen egyaránt biztosított.



A medence csatlakoztatható a **C** körre is:

- ▶ Végezze el a bekötéseket **C** jelű sorkapcsokra.
- ▶ Állítsa be a **C** kör paramétereit.

A szekunder keringető szivattyújának időprogramozása

A szekunder szivattyú a **B** program komfort időszakában működik nyáron és télen egyaránt.

Leállítás

A medence telettelésével kapcsolatban forduljon a medencével foglalkozó szakemberhez.

■ Vegyes tartály csatlakoztatása

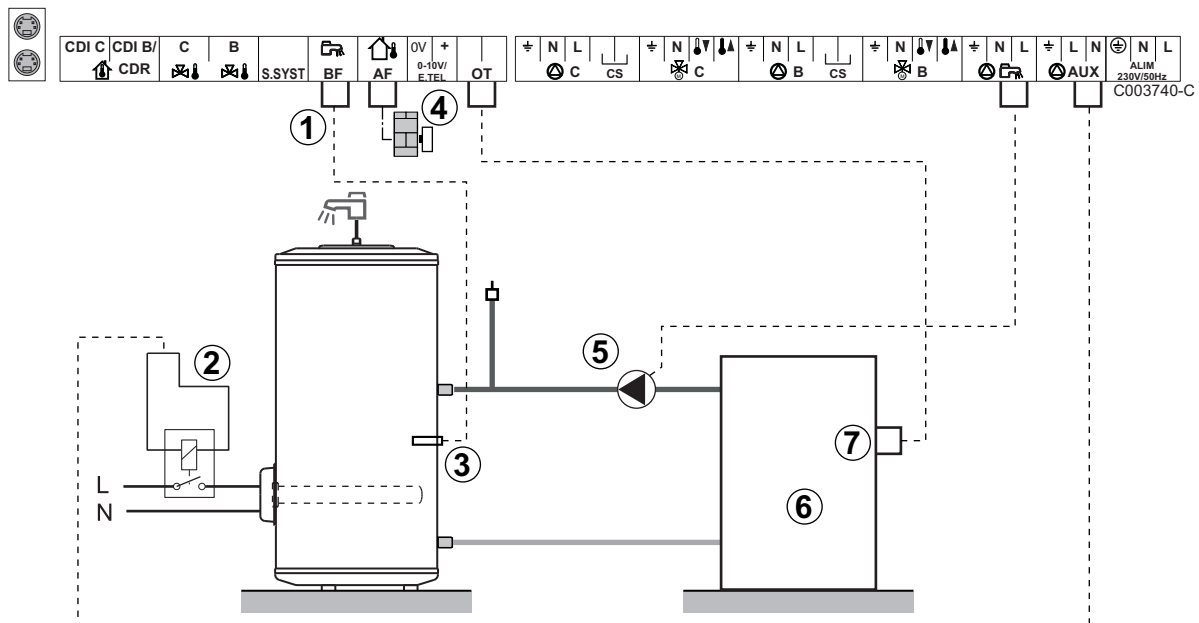

- ① Az elektromos tartály csatlakoztatása
- ② Az elektromos ellenállás vezérlő jelének betáplálása
- ③ HMV szonda
- ④ Kösse be a külső szondát
- ⑤ HMV töltőszivattyú
- ⑥ Primer
- ⑦ Kazán OT sorkapocs

Az ilyen típusú berendezéseknél elvégzendő beállítások

Paraméterek	Hozzáférés	Elvégzendő beállítások	Lásd fejezet
BERENDEZÉS	Szakember szint #RENDSZER menü	KIBŐVÍTETT	"A bővített mód paramétereinek megjelenítése", oldal 53
S.AUX⁽¹⁾	Szakember szint #RENDSZER menü	HMV ELEKT	"A telepítéshez tartozó paraméterek beállítása", oldal 54

(1) A paraméter nem látszik, csak akkor, ha a **INSTALLATION** paraméter beállítása **ETENDUE**.

■ Az opciók bekötése

Például: TELCOM telefonos távfelügyeleti modul, távirányító **B** és **C** körök, második használati melegvíz tartály számára

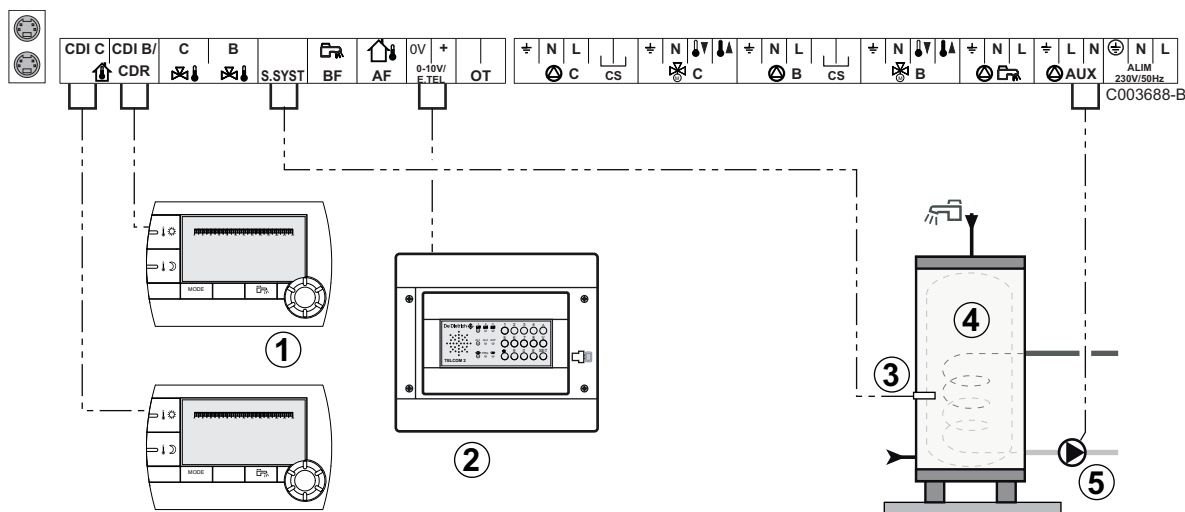

- ① Távvezérlés bekötése (AD258/FM52)-as csomag.
- ② Kösse be a TELCOM telefonos távfelügyeleti modult. A távfelügyelet modul csatlakoztatható a **S.SYST** bemenetre is (ha rendelkezésre áll).
- ③ Kösse be a második tartály HMV szondáját.
- ④ Második használati melegvíz tartály.
- ⑤ Kösse be a második tartály töltőszivattyúját.

Az ilyen típusú berendezéseknél elvégzendő beállítások			
Paraméterek	Hozzáférés	Elvégzendő beállítások	Lásd fejezet
BERENDEZÉS	Szakember szint #RENDSZER menü	KIBŐVÍTETT	"A bővített mód paramétereinek megjelenítése", oldal 53
Ha második tartály csatlakozik: S.AUX ⁽¹⁾	Szakember szint #RENDSZER menü	HMV	"A telepítéshez tartozó paraméterek beállítása", oldal 54
Ha távfelügyeleti modul csatlakozik a csatlakozó sorkapocs 0-10V bemenetére: INP.0-10V	Szakember szint #RENDSZER menü	NEM	"A telepítéshez tartozó paraméterek beállítása", oldal 54
Ha távfelügyeleti modul csatlakozik a csatlakozó sorkapocs 0-10V bemenetére: TEL.INP ⁽²⁾	Szakember szint #RENDSZER menü	FAGYVÉD.	"A telepítéshez tartozó paraméterek beállítása", oldal 54
R.INP.	Szakember szint #RENDSZER menü	Testreszabás	"A telepítéshez tartozó paraméterek beállítása", oldal 54
INPKONT.TEL	Szakember szint #RENDSZER menü	Testreszabás	"A telepítéshez tartozó paraméterek beállítása", oldal 54

(1) A paraméter nem látszik, csak akkor, ha a **INSTALLATION** paraméter beállítása **ETENDUE**.
(2) A paraméter csak akkor látható, ha a **ENTR.0-10V** paraméter beállítása **NON**.

4.6.2. OTH BUSSZAL ellátott kazán kaszkád

■ VM iSense Pro-rel ellátott kazán kaszkád

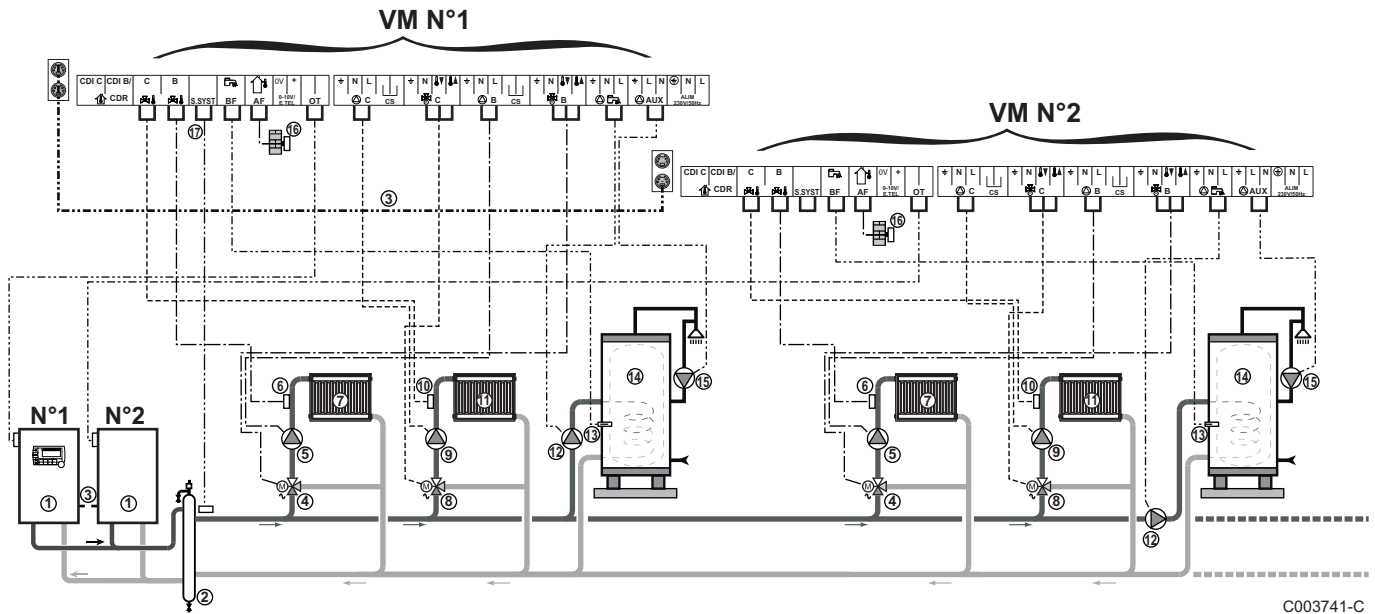

A HMV prioritás aktív a berendezés minden szekunder körén.

- ① OpenTherm kezelőpanellel ellátott vezér kazán
Követő kazán OpenTherm
- ② Leválasztó palack
- ③ BUS kábel biztosítja a kazánok közötti kapcsolatot
- ④ 3 utas szelep B kör
- ⑤ Fűtés szivattyú B kör
- ⑥ Előremenő vezeték B szonda
- ⑦ B fűtőkör
- ⑧ 3 utas szelep C kör
- ⑨ Fűtés szivattyú C kör
- ⑩ Előremenő vezeték C szonda
- ⑪ C fűtőkör
- ⑫ HMV töltőszivattyú
- ⑬ HMV szonda
- ⑭ HMV tartály
- ⑮ HMV recirkulációs szivattyú (Opció)
- ⑯ Külső szonda (Opció)
- ⑰ Rendszer szonda



Ha a fűtőkör padlófűtés, Kössön be biztonsági termosztátot,.

Az ilyen típusú berendezéseknél elvégzendő beállítások: VM iSense Pro vezérlő modul			
Paraméterek	Hozzáférés	Elvégzendő beállítások	Lásd fejezet
BERENDEZÉS	Szakember szint #RENDSZER menü	KIBŐVÍTETT	"A bővített mód paramétereinek megjelenítése", oldal 53
KASZKÁD⁽¹⁾	Szakember szint #HÁLÓZAT menü	BE	"A hálózat konfigurálása", oldal 69
MASTER SZABÁLYZÓ⁽¹⁾	Szakember szint #RENDSZER menü	BE	
RENDSZER HÁLÓZAT⁽¹⁾	Szakember szint #RENDSZER menü	GEN. KÉZI HOZZÁADÁS	
K.SORREND			

(1) A paraméter nem látszik, csak akkor, ha a **INSTALLATION** paraméter beállítása **ETENDUE**

Az ilyen típusú berendezéseknél elvégzendő beállítások: VM iSense Pro követő modul			
Paraméterek	Hozzáférés	Elvégzendő beállítások	Lásd fejezet
BERENDEZÉS	Szakember szint #RENDSZER menü	KIBŐVÍTETT	"A bővített mód paramétereinek megjelenítése", oldal 53
KASZKÁD⁽¹⁾	Szakember szint #HÁLÓZAT menü	BE	"A hálózat konfigurálása", oldal 69
MASTER SZABÁLYZÓ⁽¹⁾	Szakember szint #RENDSZER menü	KI	
SLAVE SZÁM⁽¹⁾	Szakember szint #RENDSZER menü	2, 3, ...	

(1) A paraméter nem látszik, csak akkor, ha a **INSTALLATION** paraméter beállítása **ETENDUE**

■ VM iSense Pro-val rendelkező kazán és OTH Modbus interfész kártyával rendelkező kazán kaszkád

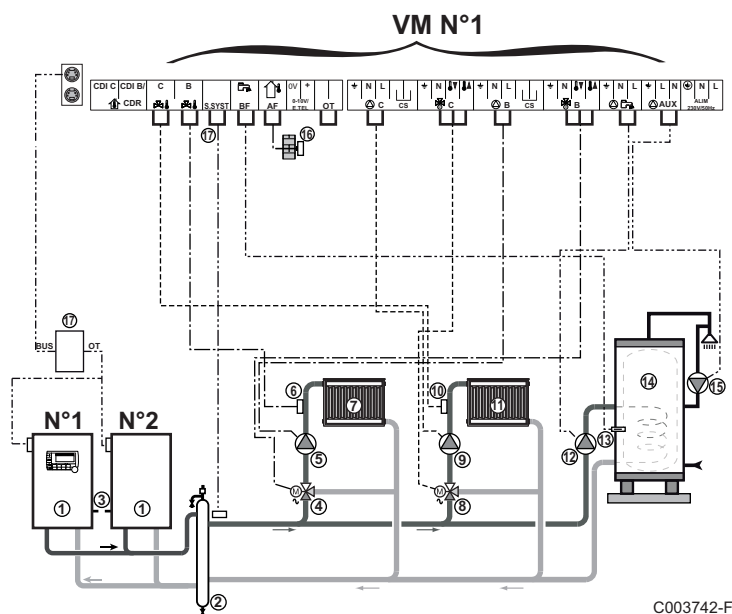



A HMV prioritás aktív a berendezés minden szekunder körén.

- ① OpenTherm kezelőpanellel ellátott vezér kazán
Követő kazán OpenTherm
- ② Leválasztó palack
- ③ BUS kábel biztosítja a kazánok közötti kapcsolatot
- ④ 3 utas szelep B kör
- ⑤ Fűtés szivattyú B kör
- ⑥ Előremenő vezeték B szonda
- ⑦ B fűtőkör
- ⑧ 3 utas szelep C kör
- ⑨ Fűtés szivattyú C kör
- ⑩ Előremenő vezeték C szonda
- ⑪ C fűtőkör
- ⑫ HMV töltőszivattyú
- ⑬ HMV szonda
- ⑭ HMV tartály
- ⑮ HMV recirkulációs szivattyú (Opció)
- ⑯ Külső szonda (Opció)
- ⑰ OTH Modbus interfész kártya (AD286 / AD287-as csomag)
- ⑰ Rendszer szonda



Ha a fűtőkör padlófűtés, Kössön be biztonsági termosztátot,.

Az ilyen típusú berendezéseknél elvégzendő beállítások: VM iSense Pro vezérlő modul			
Paraméterek	Hozzáférés	Elvégzendő beállítások	Lásd fejezet
BERENDEZÉS	Szakember szint #RENDSZER menü	KIBŐVÍTETT	 "A bővített mód paramétereinek megjelenítése", oldal 53
KASZKÁD⁽¹⁾	Szakember szint #HÁLÓZAT menü	BE	 "A hálózat konfigurálása", oldal 69
MASTER SZABÁLYZÓ⁽¹⁾	Szakember szint #RENDSZER menü	BE	
RENDSZER HÁLÓZAT⁽¹⁾	Szakember szint #RENDSZER menü	SLAVE HOZZÁADÁS	
K.SORREND			
(1) A paraméter nem látszik, csak akkor, ha a INSTALLATION paraméter beállítása ETENDUE			

Az ilyen típusú berendezéseknél elvégzendő beállítások: VM iSense Pro követő modul			
Paraméterek	Hozzáférés	Elvégzendő beállítások	Lásd fejezet
BERENDEZÉS	Szakember szint #RENDSZER menü	KIBŐVÍTETT	"A bővített mód paramétereinek megjelenítése", oldal 53
KASZKÁD⁽¹⁾	Szakember szint #HÁLÓZAT menü	BE	"A hálózat konfigurálása", oldal 69
MASTER SZABÁLYZÓ⁽¹⁾	Szakember szint #RENDSZER menü	KI	
SLAVE SZÁM⁽¹⁾	Szakember szint #RENDSZER menü	2, 3, ...	

(1) A paraméter nem látszik, csak akkor, ha a **INSTALLATION** paraméter beállítása **ETENDUE**

4.7 Telepítési és bekötési példák - 0/1+V3V beállítású készülék

4.7.1. Független szabályozás

■ 1 kevert fűtőkör

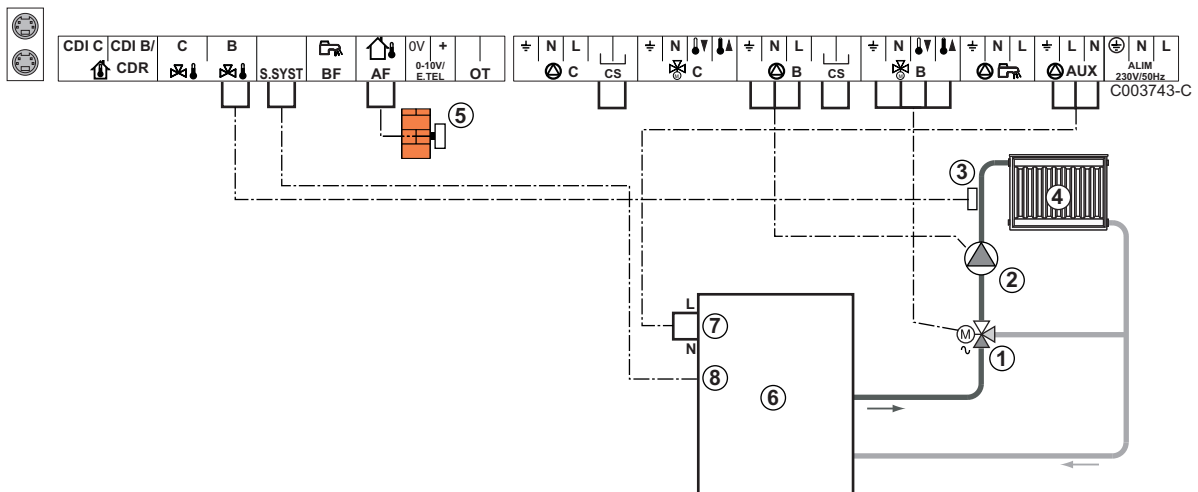

- ① 3 utas szelep B kör
- ② Fűtés szivattyú B kör
- ③ Előremenő vezeték B szonda
- ④ B fűtőkör
- ⑤ Külső szonda
- ⑥ Kazán
- ⑦ A kazán vezérlése 230 V
- ⑧ A kazán érzékelőjeként használt rendszerérezékelő



FIGYELMEZTETÉS

A VM iSense Pro modul nem tölti be a kazán túlmelegedése elleni biztonsági funkciókat.



- ▶ Végezze el a különböző szivattyúk és 3 utas szelepek földelését.
- ▶ Ha a fűtőkör padlófűtés, Kössön be biztonsági termosztátot.

Az ilyen típusú berendezéseknél elvégzendő beállítások			
Paraméterek	Hozzáférés	Elvégzendő beállítások	Lásd fejezet
MEREDEKSÉG B	Szakember szint #SZEK. RENDSZER P.RE P.INSTAL} menü	Testreszabás	"A fűtési görbe beállítása", oldal 57
T.MAX KÖR B	Szakember szint #SZEK. HATÁRÉRTÉKEK menü	Testreszabás	"Szakember beállítások", oldal 62

■ 2 kevert fűtőkör és 1 HMV kör

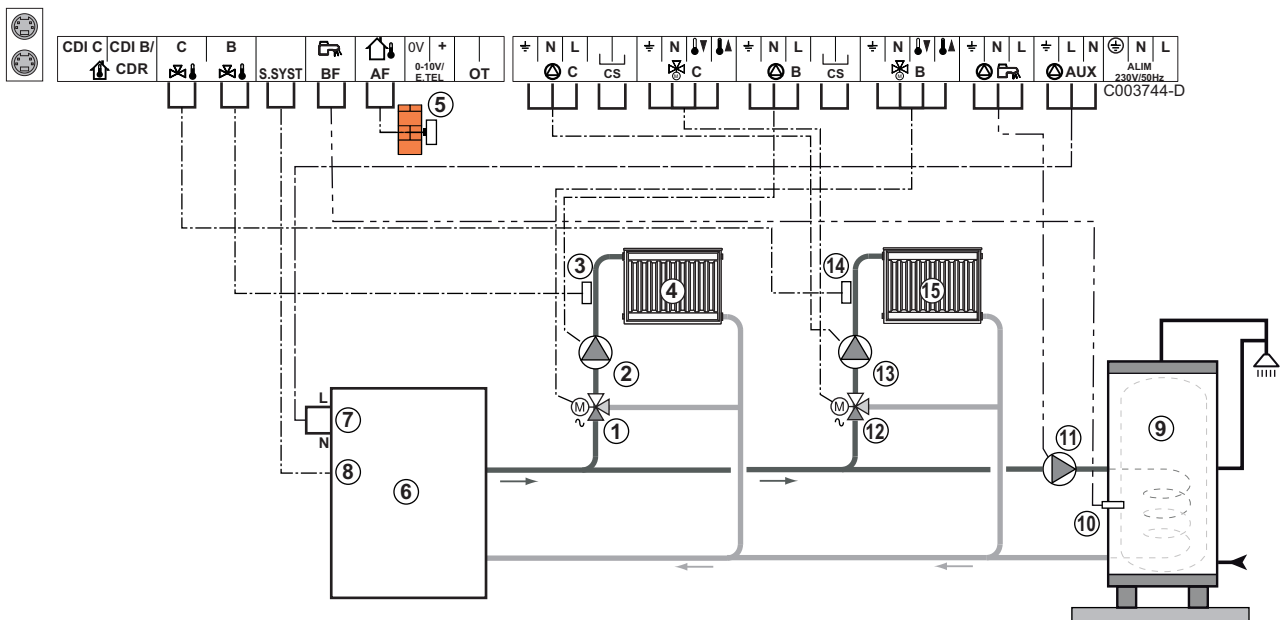

- ① 3 utas szelep B kör
- ② Fűtés szivattyú B kör
- ③ Előremenő vezeték B szonda
- ④ B fűtőkör
- ⑤ Külső szonda
- ⑥ Kazán
- ⑦ A kazán vezérlése 230 V
- ⑧ A kazán érzékelőjeként használt rendszerérezelő
- ⑨ HMV tartály
- ⑩ HMV szonda
- ⑪ HMV töltőszivattyú
- ⑫ 3 utas szelep C kör
- ⑬ Fűtés szivattyú C kör
- ⑭ Előremenő vezeték C szonda

15 C fűtőkör



FIGYELMEZTETÉS

A VM iSense Pro modul nem tölti be a kazán túlmelegedése elleni biztonsági funkciókat.



- ▶ Végezze el a különböző szivattyúk és 3 utas szelepek földelését.
- ▶ Ha a fűtőkör padlófűtés, Kössön be biztonsági termosztátot,.

Az ilyen típusú berendezéseknél elvégzendő beállítások

Paraméterek	Hozzáférés	Elvégzendő beállítások	Lásd fejezet
MEREDEKSÉG B	Szakember szint #SZEK. RENDSZER P. menü	Testreszabás	"A fűtési görbe beállítása", oldal 57
T.MAX KÖR B	Szakember szint #SZEK. HATÁRÉRTÉKEK menü	Testreszabás	"Szakember beállítások", oldal 62
MEREDEKSÉG C	Szakember szint #SZEK. RENDSZER P. menü	Testreszabás	"A fűtési görbe beállítása", oldal 57
T.MAX KÖR C	Szakember szint #SZEK. HATÁRÉRTÉKEK menü	Testreszabás	"Szakember beállítások", oldal 62

■ 1 közvetlen fűtőkör + 1 kevert fűtőkör + 1 HMV kör

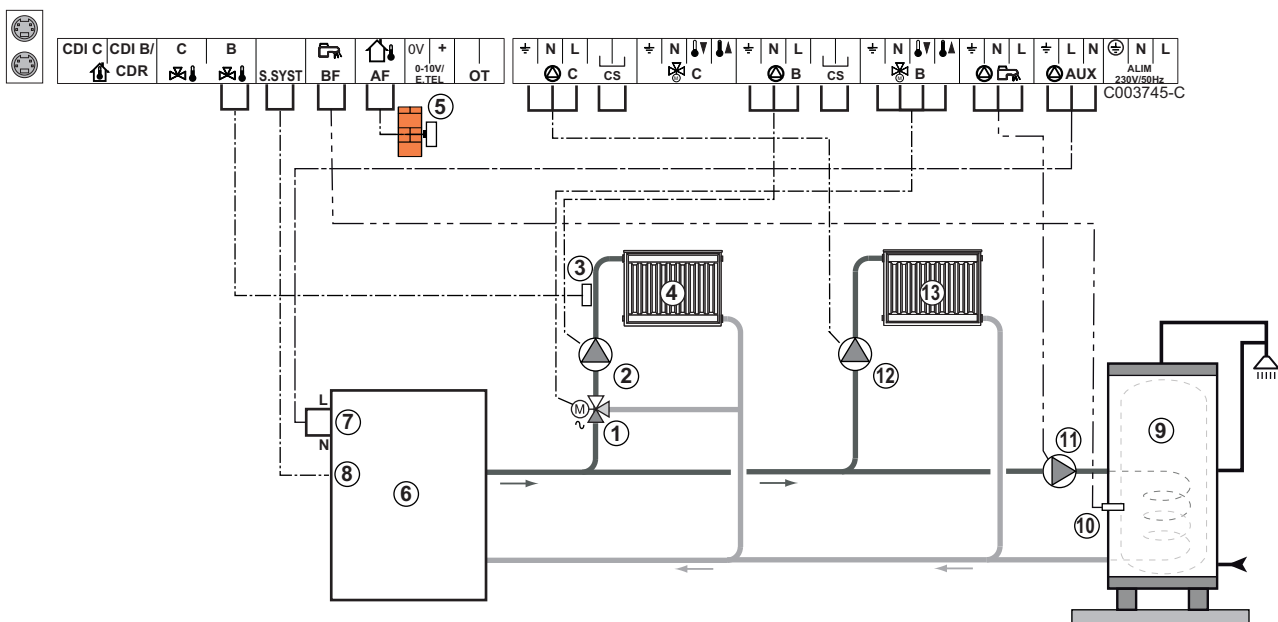

- ① 3 utas szelep B kör
- ② Fűtés szivattyú B kör
- ③ Előremenő vezeték B szonda
- ④ B fűtőkör
- ⑤ Külső szonda
- ⑥ Kazán
- ⑦ A kazán vezérlése 230 V

- ⑧ A kazán érzékelőjeként használt rendszerérezékelő
- ⑨ HMV tartály
- ⑩ HMV szonda
- ⑪ HMV töltőszivattyú
- ⑫ Fűtés szivattyú C kör
- ⑬ C fűtőkör



FIGYELMEZTETÉS

A VM iSense Pro modul nem tölti be a kazán túlmelegedése elleni biztonsági funkciókat.



- ▶ Végezze el a különböző szivattyúk és 3 utas szelepek földelését.
- ▶ Ha a fűtőkör padlófűtés, Kössön be biztonsági termosztátot,.

Az ilyen típusú berendezéseknél elvégzendő beállítások			
Paraméterek	Hozzáférés	Elvégzendő beállítások	Lásd fejezet
BERENDEZÉS	Szakember szint #RENDSZER menü	KIBŐVÍTETT	"A bővített mód paramétereinek megjelenítése", oldal 53
MEREDEKSÉG B	Szakember szint #SZEK. RENDSZER P. menü	Testreszabás	"A fűtési görbe beállítása", oldal 57
T.MAX KÖR B	Szakember szint #SZEK. HATÁRÉRTÉKEK menü	Testreszabás	"Szakember beállítások", oldal 62
Ha az C kör előremenő szonda nélküli közvetlen kör: KÖR C⁽¹⁾	Szakember szint #RENDSZER menü	DIREKT	"A telepítéshez tartozó paraméterek beállítása", oldal 54
MEREDEKSÉG C	Szakember szint #SZEK. RENDSZER P. menü	Testreszabás	"A fűtési görbe beállítása", oldal 57

(1) A paraméter nem látszik, csak akkor, ha a **INSTALLATION** paraméter beállítása **ETENDUE**.

■ Uszómedence bekötése

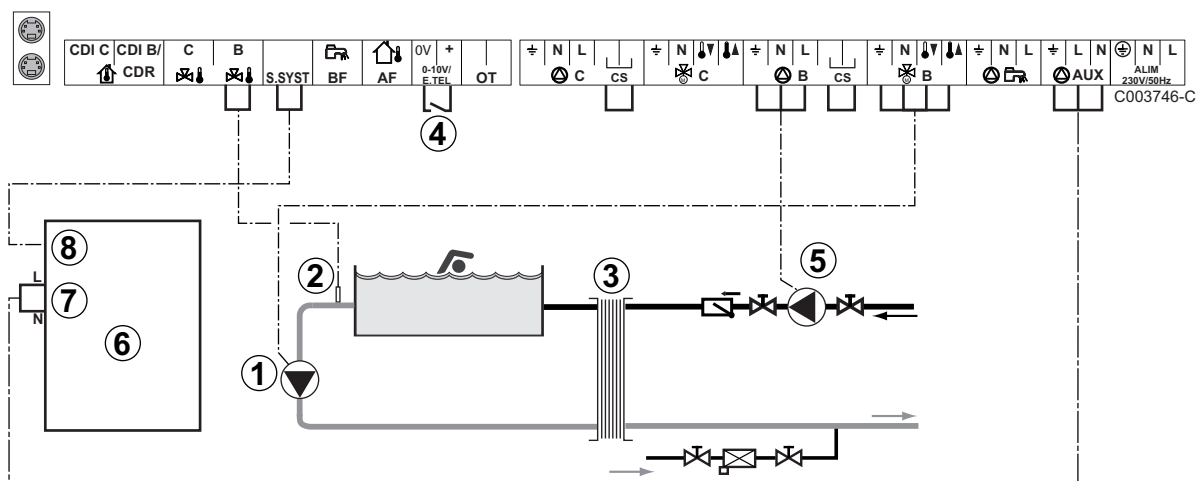

① Uszómedence szekunder szivattyú bekötése.

- ② Kösse be a medence szondát.
- ③ Lemezes hőcserélő.
- ④ A medencefűtést leállító vezérlés
 - i** Amikor a **TEL.INP** paraméter beállítása **0/1 BR B**, a medencét nem fűti, ha az érintkező nyitott (gyári beállítás), csak a fagymentesítés marad biztosítva. Az érintkező iránya továbbra is állítható a **KONT.TEL** paraméterrel.
- ⑤ A medence primer szivattyú bekötése.
- ⑥ Kazán
- ⑦ A kazán vezérlése 230 V
- ⑧ A kazán érzékelőjeként használt rendszerérezékelő

**FIGYELMEZTETÉS**

A VM iSense Pro modul nem tölti be a kazán túlmelegedése elleni biztonsági funkciókat.

Az ilyen típusú berendezéseknél elvégzendő beállítások			
Paraméterek	Hozzáférés	Elvégzendő beállítások	Lásd fejezet
BERENDEZÉS	Szakember szint #RENDSZER menü	KIBŐVÍTETT	"A bővített mód paramétereinek megjelenítése", oldal 53
T.MAX KÖR B	Szakember szint #SZEK. HATÁRÉRTÉKEK menü	T.MAX KÖR B értékét állítsa be a hőcserélő igényeinek megfelelő hőmérsékletre	"Szakember beállítások", oldal 62
KÖR B⁽¹⁾	Szakember szint #RENDSZER menü	MEDENCE	"A telepítéshez tartozó paraméterek beállítása", oldal 54
Ha fűtés kikapcsolás vezérlés csatlakozik a sorkapocs 0-10V bemenetéhez: INP.0-10V	Szakember szint #RENDSZER menü	NEM	"A telepítéshez tartozó paraméterek beállítása", oldal 54
Ha fűtés kikapcsolás vezérlés csatlakozik a sorkapocs 0-10V bemenetéhez: TEL.INP⁽²⁾	Szakember szint #RENDSZER menü	0/1 B	"A telepítéshez tartozó paraméterek beállítása", oldal 54
(1) A paraméter nem látszik, csak akkor, ha a INSTALLATION paraméter beállítása ETENDUE .			
(2) A paraméter csak akkor látható, ha a ENTR.0-10V paraméter beállítása NON .			

A medence kör vezérlése

A szabályozással két esetben vezérelhető a medence kör:

1. eset: A szabályozó szabályozza primer kört (kazán/hőcserélő) és a szekunder kört (hőcserélő/medence).

- ▶ A primer kör szivattyúját (kazán/hőcserélő) kösse a **B** szivattyú kimenetre. A **T.MAX KÖR B** hőmérséklet ekkor a **B** program komfort időszakában nyáron és télen egyaránt biztosított.
- ▶ Csatlakoztassa a medence szondát (AD212 csomag) a **S DEP B** bemenetre.
- ▶ Állítsa be a medence szondájának célhőmérsékletét a gomb segítségével 5 - 39°C tartományon belül.

2. eset: A medencének már van egy szabályozó rendszere, amit szeretnénk megőrizni. A szabályozó csak a primer kört szabályozza (kazán/hőcserélő).

- ▶ A primer kör szivattyúját (kazán/hőcserélő) kösse a **B** szivattyú kimenetre.

A **T.MAX KÖR B** hőmérséklet ekkor a **B** program komfort időszakában nyáron és télen egyaránt biztosított.



A medence csatlakoztatható a **C** körre is:

- ▶ Végezze el a bekötéseket **C** jelű sorkapcsokra.
- ▶ Állítsa be a **C** kör paramétereit.

A szekunder keringető szivattyújának időprogramozása

A szekunder szivattyú a **B** program komfort időszakában működik nyáron és télen egyaránt.

Leállítás

A medence teletelésével kapcsolatban forduljon a medencével foglalkozó szakemberhez.

■ Az opciók bekötése

Például: TELCOM telefonos távfelügyeleti modul, távirányító **B** és **C** körök, második használati melegvíz tartály számára

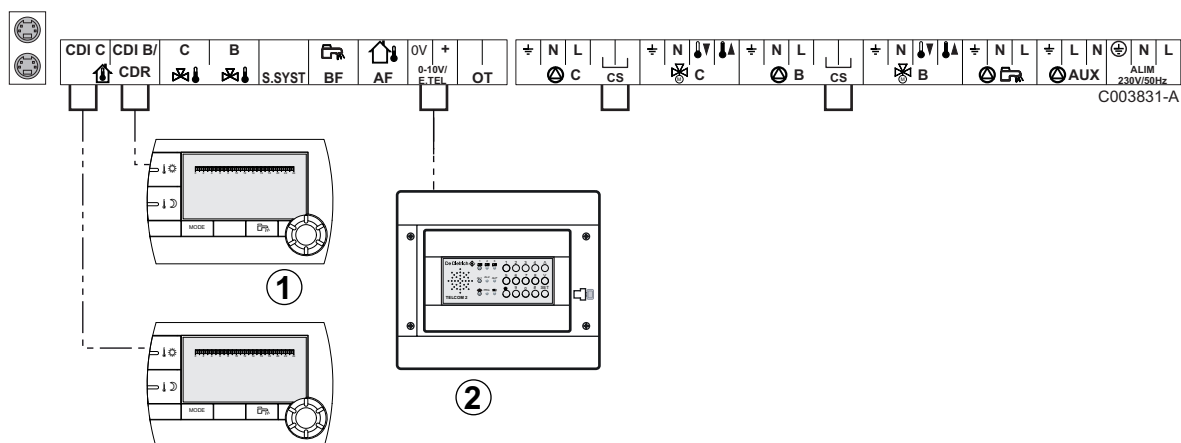

- ① Távfelvezérlés bekötése (AD258/FM52)-as csomag.
- ② Kösse be a TELCOM telefonos távfelügyeleti modult.

Az ilyen típusú berendezéseknél elvégzendő beállítások			
Paraméterek	Hozzáférés	Elvégzendő beállítások	Lásd fejezet
BERENDEZÉS	Szakember szint #RENDSZER menü	KIBŐVÍTETT	"A bővített mód paramétereinek megjelenítése", oldal 53
Ha távfelügyeleti modul csatlakozik a csatlakozó sorkapocs 0-10V bemenetére: INP.0-10V	Szakember szint #RENDSZER menü	NEM	"A telepítéshez tartozó paraméterek beállítása", oldal 54
Ha távfelügyeleti modul csatlakozik a csatlakozó sorkapocs 0-10V bemenetére: TEL.INP⁽¹⁾	Szakember szint #RENDSZER menü	FAGYVÉD.	"A telepítéshez tartozó paraméterek beállítása", oldal 54

(1) A paraméter csak akkor látható, ha a **ENTR.0-10V** paraméter beállítása **NON**.

4.7.2. Alárendelt kaszkád szabályozás

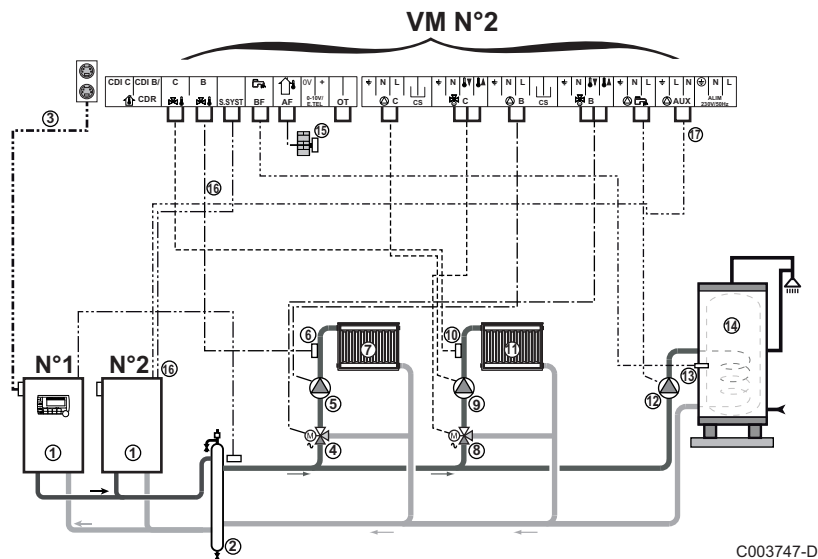

■ 2-szer 2 szelep kör és egy HMV tartály bekötése



A HMV prioritás aktív a berendezés minden szekunder körén.

- ① Diematic 3 / Diematic m3 / iSense Pro kezelőpanellel ellátott vezér kazán
- Követő kazán 2
- ② Leválasztó palack
- ③ BUS kábel
- ④ 3 utas szelep B kör
- ⑤ Fűtés szivattyú B kör
- ⑥ Előremenő vezeték B szonda
- ⑦ B fűtőkör
- ⑧ 3 utas szelep C kör

- ⑨ Fűtés szivattyú C kör
- ⑩ Előremenő vezeték C szonda
- ⑪ C fűtőkör
- ⑫ HMV töltőszivattyú
- ⑬ HMV szonda
- ⑭ HMV tartály
- ⑮ Külső szonda (Opció)
- ⑯ A kazán érzékelőjeként használt rendszerérezékelő
- ⑰ A kazán vezérlése 230 V

Az ilyen típusú berendezéseknél elvégzendő beállítások: VM iSense Pro követő modul			
Paraméterek	Hozzáférés	Elvégzendő beállítások	Lásd fejezet
BERENDEZÉS	Szakember szint #RENDSZER menü	KIBŐVÍTETT	 "A bővített mód paramétereinek megjelenítése", oldal 53
KASZKÁD ⁽¹⁾	Szakember szint #HÁLÓZAT menü	BE	 "A hálózat konfigurálása", oldal 69
MASTER SZABÁLYZÓ ⁽¹⁾	Szakember szint #RENDSZER menü	KI	
SLAVE SZÁM ⁽¹⁾	Szakember szint #RENDSZER menü	2, 3, ...	

(1) A paraméter nem látszik, csak akkor, ha a **INSTALLATION** paraméter beállítása **ETENDUE**

4.8 Elektromos bekötési vázlat

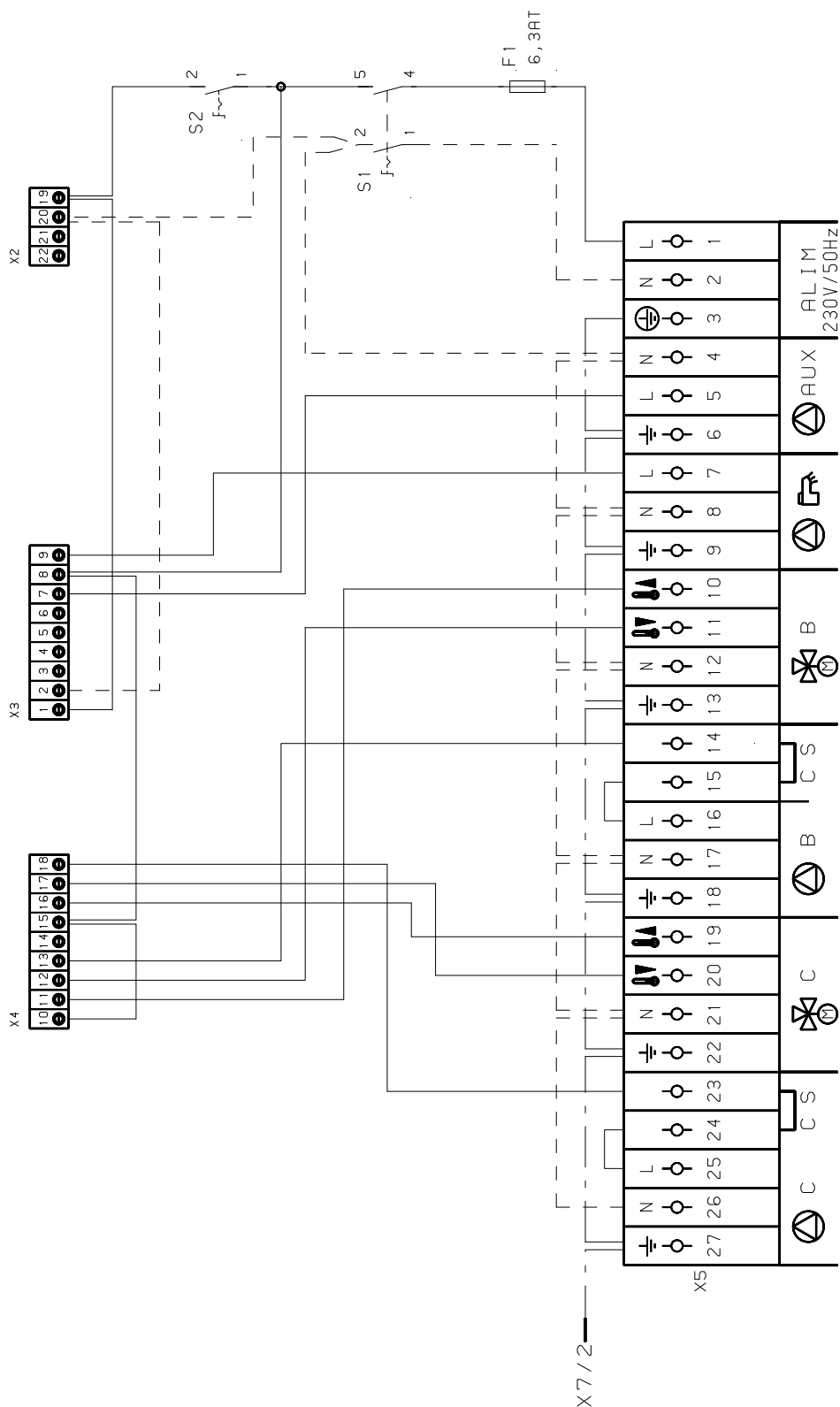

M002856-A

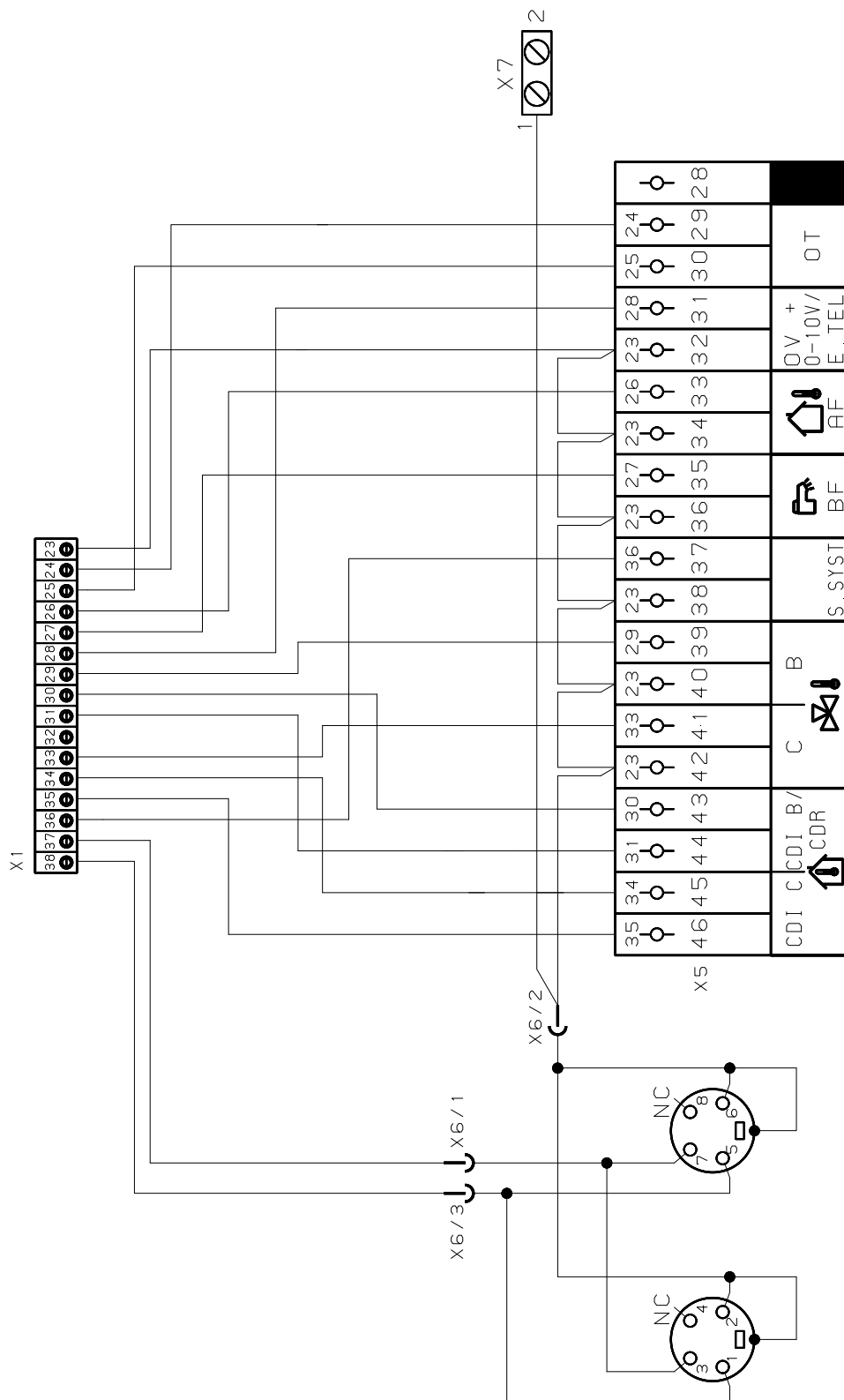

M002855-A

5 A készülék használata

5.1 Első feszültség alá helyezés

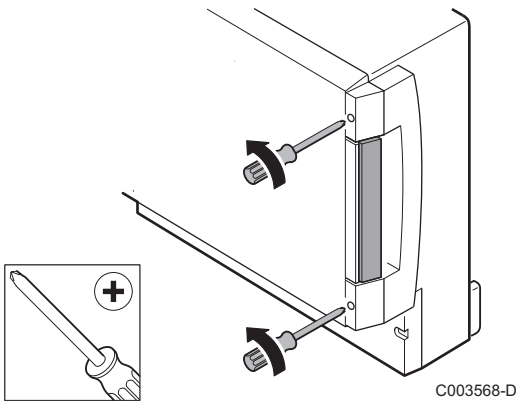
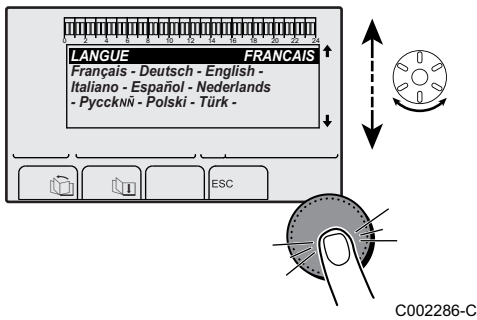
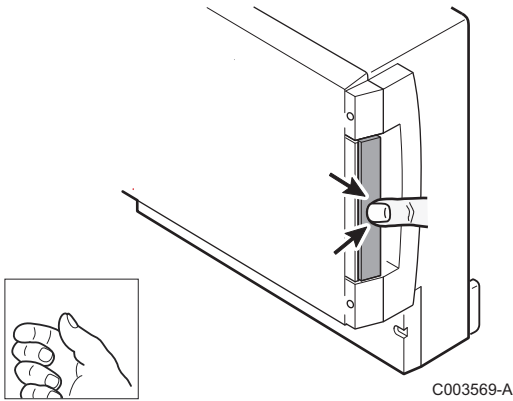

1. Nyomja meg a rugós nyelvet a védőburkolat megnyitásához.
2. Nyomja meg a **ON** gombot.
3. Nyomja meg a **AUTO** gombot.
4. A kazán első bekapcsolásakor a **NYELV** menü jelenik meg. A gomb forgatásával válassza ki a kívánt nyelvet.
5. Nyomja meg a forgó gombot a jóváhagyáshoz.
6. A **KONFIGURÁCIÓ** paraméter beállítása. Válassza ki a kívánt szabályozást:

Beállítás	Általános leírás
VM/MR	Működés az összes Diematic szabályozással - Nincs HMV prioritás. Ha a KONFIGURÁCIÓ paraméter beállítása VM/MR: <ol style="list-style-type: none"> 1. Tartsa lenyomva a  gombot körülbelül 5 másodpercig. 2. Válassza ki a #RENDSZER menüt. 3. Az BERENDEZÉS paraméter megadása KIBŐVÍTETT-re. 4. Válassza ki a #HÁLÓZAT menüt. 5. Válassza ki a VM SZÁM paramétert. 6. Rendeljen a készülékhez hozzá egy kódot (20 - 39 között). A készülékhez rendelt kódokat mindig növekvő sorrendben kell megadni, 20-tól kezdődően, a nullát is használva. Soha ne adjon azonos kódot 2 különböző VM iSense Pro szabályozásnak.
3JSZ+	Működés a Diematic-m 3 - iSense Pro szabályozásokkal - HMV prioritás rendelkezésre áll.
0/1+V3V	Hőtermelő kétállású vezérlése
OTH+3JSZ	Hőtermelő BUS OpenTherm vezérlése

7. Nyomja meg a forgó gombot a jóváhagyáshoz.
8. Tegye a helyére a 2 csavarokat (a dokumentációs tasakban találhatóak) a modul elülső részére, hogy a IP21 védelmi index biztosítva legyen.

5.2 A különböző navigációs szintekhez való hozzáférés

5.2.1. Felhasználói szint

A Felhasználó szintű információk és beállítások mindenki számára hozzáférhetők.

1. Nyomja meg a → gombot.

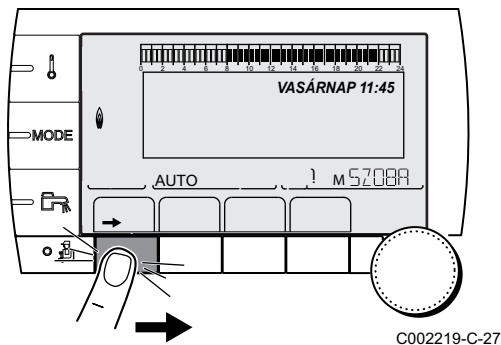

5.2.2. Szakember szint

A Telepítést végző szint információi és beállításai csak adott személyek számára hozzáférhetők.

1. Nyomja meg a → gombot.

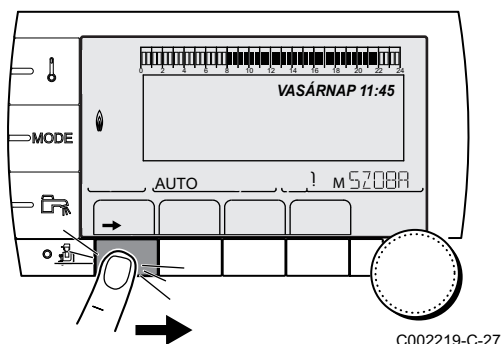

2. Nyomja meg a  gombot.



A szakember szintbe be lehet lépni úgy is, hogy csak a  gombot tartja lenyomva körülbelül 5 másodpercig.

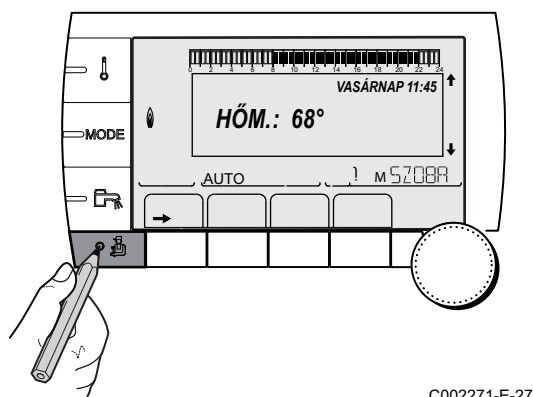

5.2.3. Szakszervíz szint

A szakszervíz szint adatai és beállításai a szervizelést biztosító szakember számára érhetőek el.

1. Nyomja meg a → gombot.

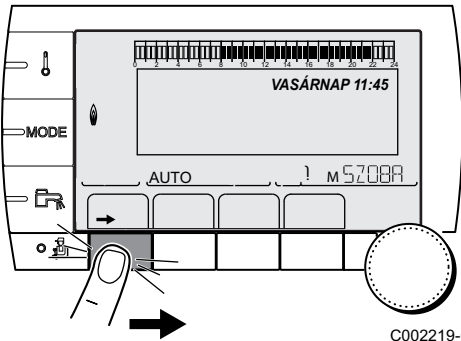

C002219-C-27

2. Tartsa lenyomva a  gombot körülbelül 5 másodpercig.



A szakszervíz szintbe be lehet lépni úgy is, hogy csak a  gombot tartja körülbelül 10 másodpercig lenyomva.

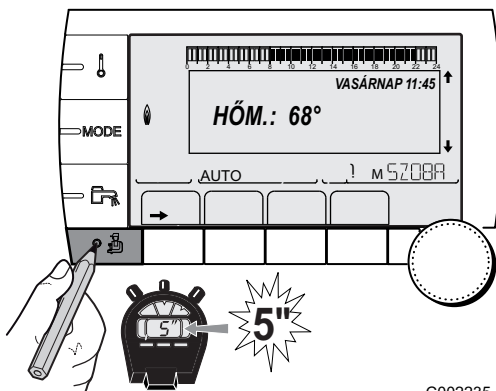

C002235-E-27

5.3 Lépkedés a menüpontokban

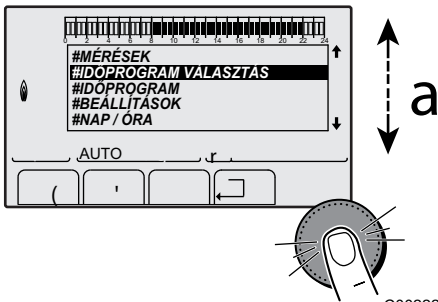

C002220-B-27

1. A kívánt menü kiválasztásához forgassa a gombot.
2. A menübe való belépéshez nyomja meg a forgó gombot. Az előző képernyőhöz való visszatéréshez nyomja meg a □ gombot.

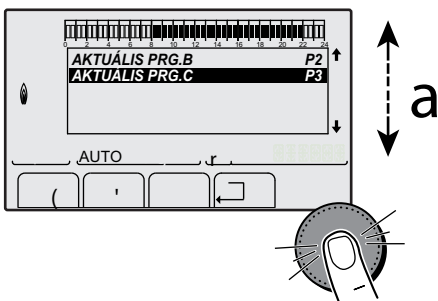

C002221-C-27

3. Forgassa a gombot a kívánt paraméter kiválasztásához.
4. Nyomja meg a forgó gombot a paraméter módosításához. Az előző képernyőhöz való visszatéréshez nyomja meg a □ gombot.

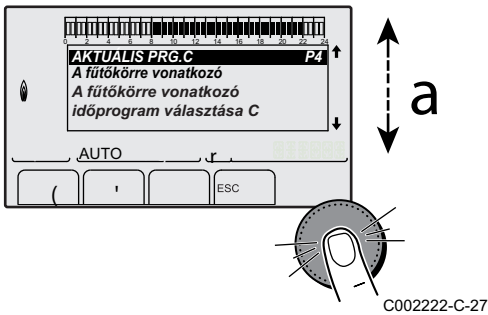

5. A gomb forgatásával módosítsa a paramétert.
6. Nyomja meg a forgó gombot a jóváhagyáshoz.



Törléshez nyomja meg a **ESC** gombot.

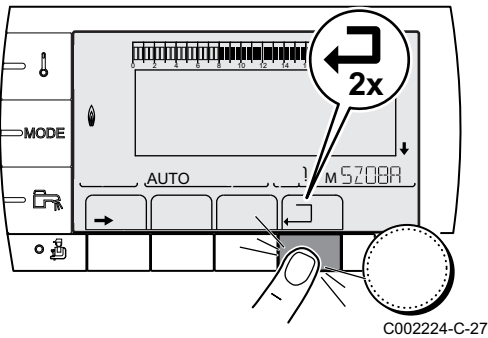

7. A főmenühöz való visszatéréshez nyomja meg 2-szer a **↩** gombot.



A forgó gomb helyett használhatja a **↩** és **↪** gombokat.

5.4 A mért értékek leolvasása

A készüléken mért különböző értékek a **#MÉRÉSEK** menüben jelennek meg.

1. Lépjen be a felhasználó szintre: Nyomja meg a **→** gombot.
2. Válassza ki a **#MÉRÉSEK** menüt.

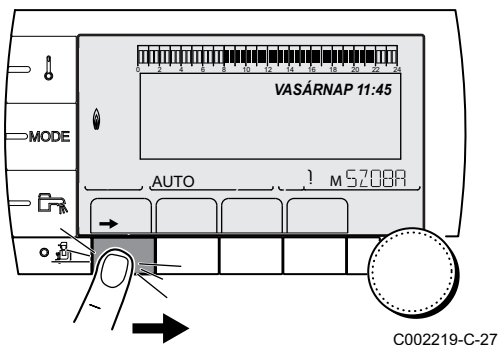

- ▶ Menü futtatásához vagy egy érték módosításához forgassa el a gombot.
- ▶ A kiválasztott menübe való belépéshez, vagy egy érték módosításának jóváhagyásához nyomja meg a forgó gombot.

A menüben való navigálás részletezését ebben a fejezetben találja: "Lépkedés a menüpontokban", oldal 51.

Felhasználói szint - #MESURES menü		
Paraméter	Általános leírás	Egység
KÜLSŐ HŐMÉRS.	Külső hőmérséklet	°C
SZOBAHŐM. B ⁽¹⁾	A B kör környezeti hőmérséklete	°C
SZOBAHŐM. C ⁽¹⁾	A C kör környezeti hőmérséklete	°C
KAZÁN HŐMÉRS. ⁽²⁾	A víz hőmérséklete a kazánban	°C
HŐM. HMV ⁽¹⁾	A HMV tartály vízhőmérséklete	°C
HŐM. PUFFER ⁽¹⁾	Puffertartály vízhőmérséklete	°C
MEDENCE HŐM.B. ⁽¹⁾	B kör medencevíz-hőmérséklet	°C
MEDENCE HŐM.C. ⁽¹⁾	C kör medencevíz-hőmérséklet	°C
HŐM.ELŐRE.B ⁽¹⁾	B kör előremenő vízhőmérséklet	°C
HŐM.ELŐRE.C ⁽¹⁾	C kör előremenő vízhőmérséklet	°C
HŐM. RENDSZER ⁽¹⁾	Rendszer előremenő vízhőmérséklet több hőtermelő esetén	°C

(1) A paraméter csak a ténylegesen bekötött adott opciókra, körökre vagy szondákra jelenik meg.
 (2) A konfiguráció szerint

Felhasználói szint - #MESURES menü		
Paraméter	Általános leírás	Egység
HMV HŐM. ALSÓ ⁽¹⁾	HMV tartály alsó vízhőmérséklet	°C
AUX TÁROLÓ HŐM ⁽¹⁾	Az AUX körhöz csatlakoztatott második HMV tartály vízhőmérséklete	°C
SZOLÁR TÁR.HŐM ⁽¹⁾⁽²⁾	A szolár által előállított melegvíz hőmérséklete (TS)	°C
SZOLÁR KOLL.HŐM. ⁽¹⁾⁽²⁾	A napelemek hőmérséklete (TC)	°C
ENERGIE.SZOL ⁽¹⁾⁽²⁾	A tartályban felhalmozott napenergia	kWh
INP.0-10V ⁽¹⁾⁽²⁾	Bementi feszültség 0-10 V	V
CTRL	A szoftver ellenőrzési száma	

(1) A paraméter csak a ténylegesen bekötött adott opciókra, körökre vagy szondákra jelenik meg.
(2) A konfiguráció szerint

5.5 Beállítások az első bekapcsolás után

5.5.1. A bővített mód paramétereinek megjelenítése

A vezérlőtábla kijelzési módja eredetileg úgy van beállítva, hogy csak a hagyományos paraméterek jelenjenek meg rajta. A következő módon lehetőség van a bővített módra való áttérésre:

- Lépjen be a szakember szintre: Tartsa lenyomva a  gombot körülbelül 5 másodpercig.
- Válassza ki a #RENDSZER menüt.



- ▶ Menü futtatásához vagy egy érték módosításához forgassa el a gombot.
- ▶ A kiválasztott menübe való belépéshez, vagy egy érték módosításának jóváhagyásához nyomja meg a forgó gombot.

 A menüben való navigálás részletezését ebben a fejezetben találja: "Lépkedés a menüpontokban", oldal 51

- Állítsa a **BERENDEZÉS** paramétert **KIBŐVÍTETT**-re.

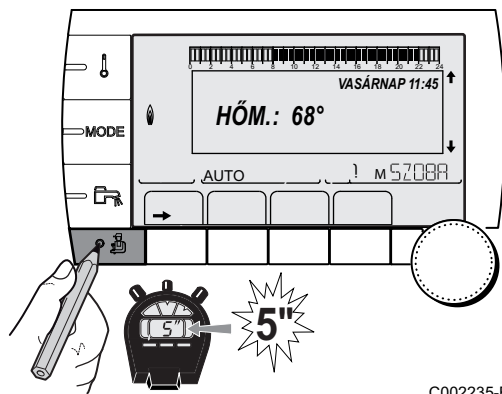

Szakember szint - #RENDSZER menü				
Paraméter	Beállítási tartomány	Általános leírás	Gyári beállítás	Vevő beállítás
BERENDEZÉS	KLASSZIKUS	A hagyományos berendezés paramétereinek kijelzése	KLASSZIKUS	
	KIBŐVÍTETT	Minden paraméter kijelzése		



Tetszés szerinti gomb megnyomása után a szabályozó **KLASSZIKUS** módra áll 30 perc után.

5.5.2. A telepítéshez tartozó paraméterek beállítása

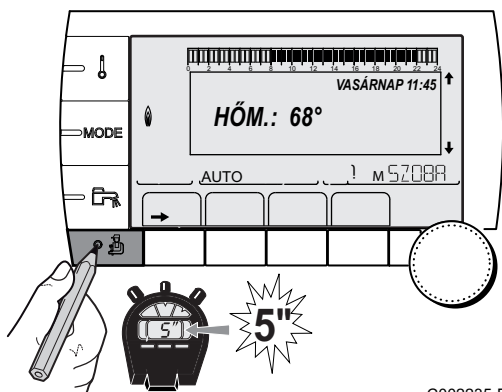

C002235-E-27

1. Lépjen be a szakember szintre: Tartsa lenyomva a  gombot körülbelül 5 másodpercig.
2. Válassza ki a **#RENDSZER** menüt.







- ▶ Menü futtatásához vagy egy érték módosításához forgassa el a gombot.
- ▶ A kiválasztott menübe való belépéshez, vagy egy érték módosításának jóváhagyásához nyomja meg a forgó gombot.



A menüben való navigálás részletezését ebben a fejezetben találja: "Lépkedés a menüpontokban", oldal 51

3. Állítsa be a következő paramétereket az elektronikus kártyán végzett bekötéseknek megfelelően:

Szakember szint - Menü #SYSTEME				
Paraméter	Beállítási tartomány	Általános leírás	Gyári beállítás	Vevő beállítás
KÖR B ⁽¹⁾	3JSZ	Egy kör bekötése 3 utas szeleppel (Például: Padlófűtés)	3JSZ	
	MEDENCE	A kört medence kezelésére használja		
	DIREKT	A kör használata közvetlen fűtési körre Ellenőrizze és szükség esetén állítsa be a fűtési görbét. Lásd fejezet:  "A fűtési görbe beállítása", oldal 57		
KÖR C ⁽¹⁾	3JSZ	Egy kör bekötése 3 utas szeleppel (Például: Padlófűtés)	3JSZ	
	MEDENCE	A kört medence kezelésére használja		
	DIREKT	A kör használata közvetlen fűtési körre Ellenőrizze és szükség esetén állítsa be a fűtési görbét. Lásd fejezet:  "A fűtési görbe beállítása", oldal 57		
S.AUX ⁽¹⁾	HMV CIRK.	Használati melegvíz keringető szivattyúra használ	HMV CIRK.	
	PROGRAM	Független programozható kimenet használata		
	PRIMER SZIV.	A  AUX kimenet aktív, ha a szekunder körben fűtési kérés van		
	HMV	A második HMV tartály használata primer körben		
	HIBA	A  AUX kimenet hiba esetén aktív		
	HMV ELEKT	Az elektromos ellenállás vezérlését teszi lehetővé a AUX kör időprogramozása szerint, nyári üzemmódban.		
INPKONT.TEL ⁽²⁾	ZÁR	Lásd az alábbi táblázatot.	ZÁR	
	NYIT			

(1) A paraméter csak akkor jelenik meg, ha a **BERENDEZÉS** paraméter beállítása **KIBŐVÍTETT**

(2) A konfiguráció szerint

(3) A paraméter csak akkor jelenik meg, ha a **KONFIGURÁCIÓ** paraméter beállítása **OTH+3JSZ**

(4) A paraméter csak akkor jelenik meg, ha a **INP.0-10V** paraméter beállítása **KI**

Szakember szint - Menü #SYSTEME				
Paraméter	Beállítási tartomány	Általános leírás	Gyári beállítás	Vevő beállítás
R.INP. ⁽¹⁾	RENDSZER ⁽²⁾	A szonda bemenete kaszkád közös előremenő szonda bekötésére használt	RENDSZER	
	PUFFERTÁROLÓ ⁽²⁾	Csak fűtéshez hozzárendelt puffertartály		
	HMV RÉTEG ⁽²⁾⁽³⁾	A HMV tartály használata 2 szondával (felső és alsó)		
	TÁROLÓ+HMV ⁽²⁾	Puffertartály fűtéshez és használati melegvízhez		
	FAGYVÉD.	A kazán fagymentesítő mód vezérlése		
	0/1 B	Kétállású kapcsoló: Lehetővé teszi R.INP. használatát, mint a B kör fagymentesítő bemenete		
	0/1 C	Kétállású kapcsoló: Lehetővé teszi R.INP. használatát, mint a C kör fagymentesítő bemenete		
	0/1 HMV	Kétállású kapcsoló: Lehetővé teszi R.INP. használatát, mint a ECS kör fagymentesítő bemenete		
	0/1 AUX ⁽²⁾	Kétállású kapcsoló: Lehetővé teszi R.INP. használatát, mint a AUX kör fagymentesítő bemenete. Amikor R.INP. nem katív, a segédkör (AUX) követi a kazán maximális hőmérsékletét (T.MAX KAZÁN paraméter).		
KONT.TEL ⁽¹⁾	ZÁR	Lásd az alábbi táblázatot.	ZÁR	
	NYIT			
TEL.INP ⁽¹⁾⁽⁴⁾	FAGYVÉD.	A kazán fagymentesítő mód vezérlése	FAGYVÉD.	
	0/1 B	Kétállású kapcsoló: Lehetővé teszi TEL.INP használatát, mint a B kör fagymentesítő bemenete		
	0/1 C	Kétállású kapcsoló: Lehetővé teszi TEL.INP használatát, mint a C kör fagymentesítő bemenete		
	0/1 HMV	Kétállású kapcsoló: Lehetővé teszi TEL.INP használatát, mint a ECS kör fagymentesítő bemenete		
	0/1 AUX ⁽²⁾	Kétállású kapcsoló: Lehetővé teszi TEL.INP használatát, mint a AUX kör fagymentesítő bemenete. Amikor TEL.INP nem katív, a segédkör (AUX) követi a kazán maximális hőmérsékletét (T.MAX KAZÁN paraméter).		
INP.0-10V ⁽²⁾	KI	A sorkapocs 0-10V bemenete használható telefon bemenetként.	KI	
	BE	A vezérlés aktiválása 0-10 V-on		



(1) A paraméter csak akkor jelenik meg, ha a **BERENDEZÉS** paraméter beállítása **KIBŐVÍTETT**





(2) A konfiguráció szerint

(3) A paraméter csak akkor jelenik meg, ha a **KONFIGURÁCIÓ** paraméter beállítása **OTH+3JSZ**

(4) A paraméter csak akkor jelenik meg, ha a **INP.0-10V** paraméter beállítása **KI**

Az KONT.TEL paraméter beállításának hatása a TEL.INP érintkezőre			
KONT.TEL	TEL.INP	TEL.INP érintkező zárt	TEL.INP érintkező nyitott
ZÁR	FAGYVÉD.	A fagymentesítési mód aktív a kazán összes körén.	A kazánra kiválasztott mód aktív.
	0/1 B	A körre kiválasztott mód aktív.	A fagymentesítés mód aktív az érintett körön.
	0/1 C	A körre kiválasztott mód aktív.	A fagymentesítés mód aktív az érintett körön.
	0/1 HMV	A HMV körre kiválasztott mód aktív.	A fagymentesítési mód aktív a HMV körre.
	0/1 AUX	<ul style="list-style-type: none"> ▶ A csatlakozó sorkapocs AUX kimenete aktív. ▶ A kazán MAX.CHAUD. előírt hőmérséklettel működik. 	<ul style="list-style-type: none"> ▶ A sorkapocs AUX kimenete nem aktív. ▶ A kazán a külső hőmérséklettől függő előírt hőmérséklettel működik.

Az KONT.TEL paraméter beállításának hatása a TEL.INP érintkezőre			
KONT.TEL	TEL.INP	TEL.INP érintkező zárt	TEL.INP érintkező nyitott
NYIT	FAGYVÉD.	A kazánra kiválasztott mód aktív.	A fagymentesítési mód aktív a kazán összes körén.
	0/1 B	A fagymentesítés mód aktív az érintett körön.	A körre kiválasztott mód aktív.
	0/1 C	A fagymentesítés mód aktív az érintett körön.	A körre kiválasztott mód aktív.
	0/1 HMV	A fagymentesítési mód aktív a HMV körre.	A HMV körre kiválasztott mód aktív.
	0/1 AUX	<ul style="list-style-type: none"> ▶ A sorkapocs AUX kimenete nem aktív. ▶ A kazán a külső hőmérséklettől függő előírt hőmérséklettel működik. 	<ul style="list-style-type: none"> ▶ A csatlakozó sorkapocs AUX kimenete aktív. ▶ A kazán MAX.CHAUD.előírt hőmérséklettel működik.

Az INPKONT.TEL paraméter beállításának hatása a R.INP. érintkezőre			
INPKONT.TEL	R.INP.	R.INP. érintkező zárt	R.INP. érintkező nyitott
ZÁR	FAGYVÉD.	A fagymentesítési mód aktív a kazán összes körén.	A kazánra kiválasztott mód aktív.
	0/1 B	A körre kiválasztott mód aktív.	A fagymentesítés mód aktív az érintett körön.
	0/1 C	A körre kiválasztott mód aktív.	A fagymentesítés mód aktív az érintett körön.
	0/1 HMV	A HMV körre kiválasztott mód aktív.	A fagymentesítési mód aktív a HMV körre.
	0/1 AUX	<ul style="list-style-type: none"> ▶ A csatlakozó sorkapocs AUX kimenete aktív. ▶ A kazán MAX.CHAUD.előírt hőmérséklettel működik. 	<ul style="list-style-type: none"> ▶ A sorkapocs AUX kimenete nem aktív. ▶ A kazán a külső hőmérséklettől függő előírt hőmérséklettel működik.
NYIT	FAGYVÉD.	A kazánra kiválasztott mód aktív.	A fagymentesítési mód aktív a kazán összes körén.
	0/1 B	A fagymentesítés mód aktív az érintett körön.	A körre kiválasztott mód aktív.
	0/1 C	A fagymentesítés mód aktív az érintett körön.	A körre kiválasztott mód aktív.
	0/1 HMV	A fagymentesítési mód aktív a HMV körre.	A HMV körre kiválasztott mód aktív.
	0/1 AUX	<ul style="list-style-type: none"> ▶ A sorkapocs AUX kimenete nem aktív. ▶ A kazán a külső hőmérséklettől függő előírt hőmérséklettel működik. 	<ul style="list-style-type: none"> ▶ A csatlakozó sorkapocs AUX kimenete aktív. ▶ A kazán MAX.CHAUD.előírt hőmérséklettel működik.

5.5.3. A körök és hőtermelők elnevezése

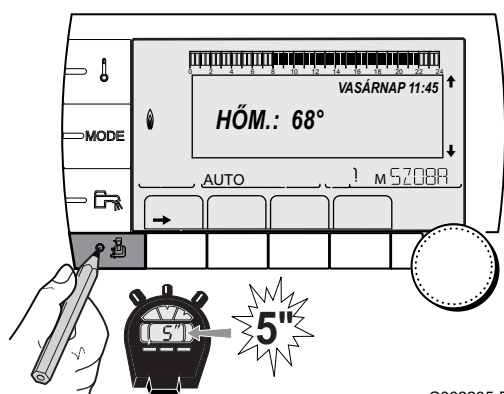

1. Lépjen be a szakember szintre: Tartsa lenyomva a  gombot körülbelül 5 másodpercig.

2. Válassza ki a menüt **#NOMS DES CIRCUITS**.



- ▶ Menü futtatásához vagy egy érték módosításához forgassa el a gombot.
- ▶ A kiválasztott menübe való belépéshez, vagy egy érték módosításának jóváhagyásához nyomja meg a forgó gombot.

 A menüben való navigálás részletezését ebben a fejezetben találja: "Lépkedés a menüpontokban", oldal 51

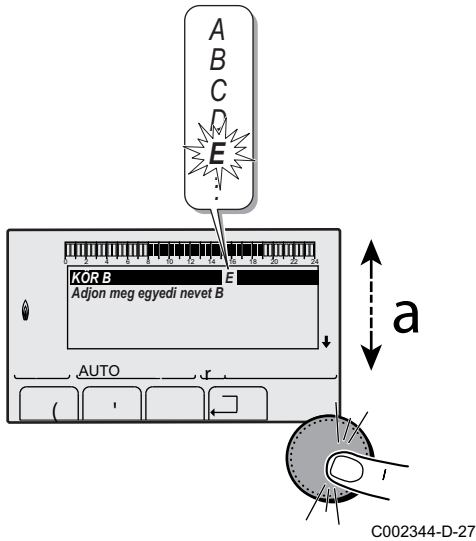

C002344-D-27

3. Válassza ki az átnevezendő kört vagy hőtermelőt.

Szakember szint - #NOMS DES CIRCUITSmenü		
Paraméter	Általános leírás	A vevő által adott név
KÖR B	B kör	
KÖR C	C kör	
KÖR AUX	Segédkör	
KÖR HMV	Használati melegvíz kör	
GENER	Hőtermelő	

4. A lista első karakterének kiválasztásához forgassa el a gombot. Nyomja meg a forgó gombot a jóváhagyáshoz.
5. Második karakter írásához nyomja meg még egyszer, szóköz beillesztéséhez pedig forgassa el a gombot.
6. Válassza ki így a többi karaktert. A beírási zóna 6 karaktert tartalmazhat.

i Egyik karakterről a másikra történő átlépéshez forgassa el a gombot. Módosítás nélküli kilépéshez nyomja meg a **ESC** gombot.

7. A név jóváhagyásához forgassa el a gombot, majd fordítsa kissé az óramutató járásával ellentétes irányba. Ha a **←** szimbólum megjelenik, nyomja meg a forgó gombot. A név jóváhagyása megtörtént.

i Ha a név elért 6 karaktert, automatikusan jóváhagyásra kerül az utolsó karakter megerősítéséve.

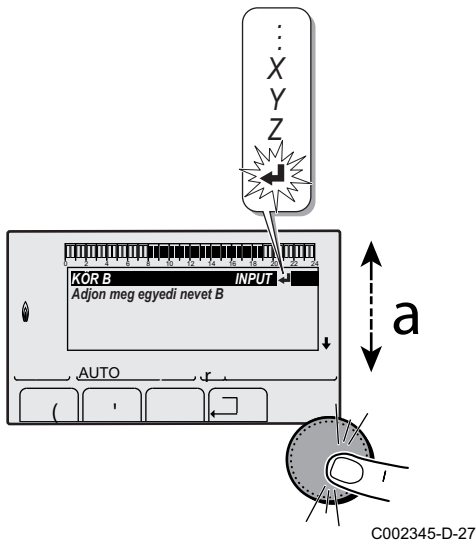

C002345-D-27

5.5.4. A fűtési görbe beállítása

1. Lépjen be a szakember szintre: Tartsa lenyomva a **🔧** gombot körülbelül 5 másodpercig.
2. Válassza ki a **#SZEK. RENDSZER P.** menüt.

i

- ▶ Menü futtatásához vagy egy érték módosításához forgassa el a gombot.
- ▶ A kiválasztott menübe való belépéshez, vagy egy érték módosításának jóváhagyásához nyomja meg a forgó gombot.

👉 A menüben való navigálás részletezését ebben a fejezetben találja: "Lépkedés a menüpontokban", oldal 51.

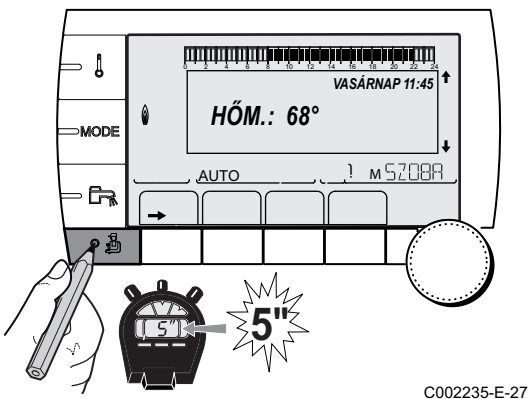

C002235-E-27

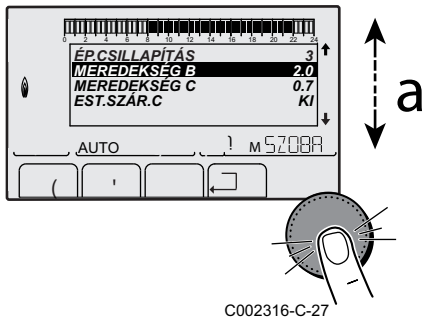

3. Válassza ki a **MEREDKSÉG...** paramétert.

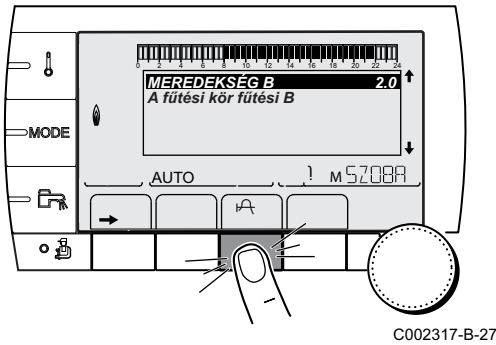

4. Forgassa el a gombot az érték közvetlen módosításához. Nyomja meg a **A** gombot, ha az értéket a görbe megjelenítésekor módosítja.

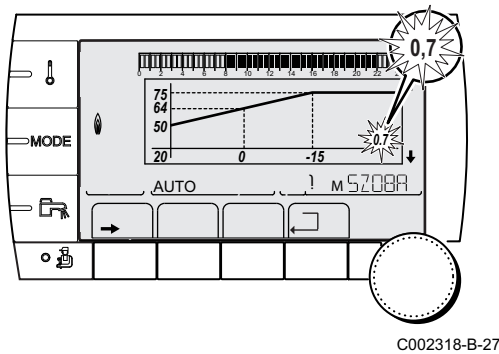

5. A görbe módosításához forgassa a gombot.
6. Nyomja meg a forgó gombot a jóváhagyáshoz. Törléshez nyomja meg a **ESC** gombot.



0.7 = Beálított fűtés jelleggörbe-meredkség.

■ Fűtési görbe MTE nélkül

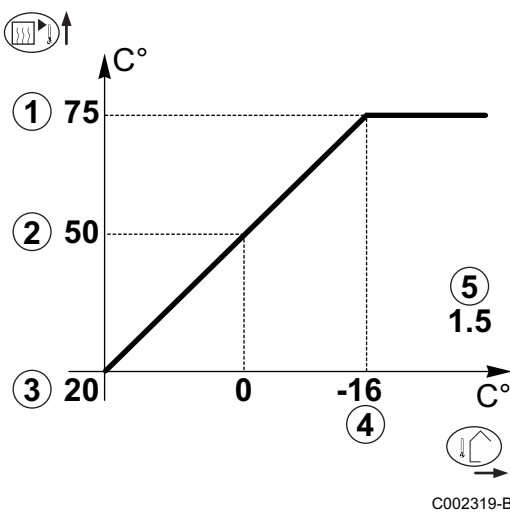

- ① A kör maxális hőmérséklete
- ② A körben lévő vízhőmérséklet 0 °C külső hőmérséklet esetén
- ③ A kör **NAP** előírt hőmérséklete
- ④ Az a külső hőmérséklet, amelynél a kör a maximális vízhőmérsékletet eléri
- ⑤ A fűtési görbe meredksége
Válassza ki a **MEREDKSÉG...** paramétert



A fűtési görbe meredkségének változtatásakor ② és ④ automatikusan kiszámításra kerül és módosul.

■ Fűtési görbe MTE-vel

AMTE fűtési (Fűtési görbe alsó hőmérséklete) lehetővé teszi a kazán számára egy minimális működési hőmérséklet megadását (ez a hőmérséklet konstans lehet, ha a kör esése nulla).

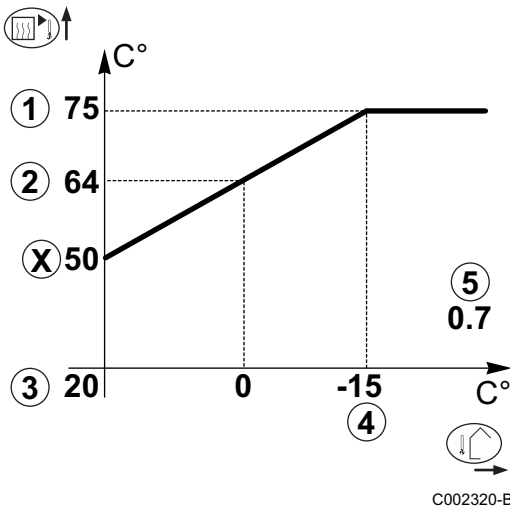

- ① A kör maxális hőmérséklete
- ② A körben lévő vízhőmérséklet 0 °C külső hőmérséklet esetén
- ③ A kör **NAP** előírt hőmérséklete
- ④ Az a külső hőmérséklet, amelynél a kör a maximális vízhőmérsékletet eléri
- ⑤ A fűtési görbe meredeksége
Válassza ki a **MEREDEKSÉG...** paramétert
- x A **MIN.T.ELŐRE NAP** paraméterre beállított érték



A fűtési görbe meredekségének változtatásakor ② és ④ automatikusan kiszámításra kerül és módosul.

C002320-B

5.6 Beállítások változtatása

A modul a leggyakoribb fűtőberendezésekhez van beállítva. Ezekkel a beállításokkal gyakorlatilag az összes fűtési rendszer képes megfelelően működni. A felhasználó vagy a szakember a paramétereket kívánsága szerint optimalizálhatja.

A felhasználói beállításokhoz olvassa el a használati útmutatót.

5.6.1. A nyelv kiválasztása

1. Lépjen be a szakember szintre: Tartsa lenyomva a gombot körülbelül 5 másodpercig.
2. Válassza ki a **#NYELV** menüt.



- ▶ Menü futtatásához vagy egy érték módosításához forgassa el a gombot.
- ▶ A kiválasztott menübe való belépéshez, vagy egy érték módosításának jóváhagyásához nyomja meg a forgó gombot.

A menüben való navigálás részletezését ebben a fejezetben találja: "Lépkedés a menüpontokban", oldal 51

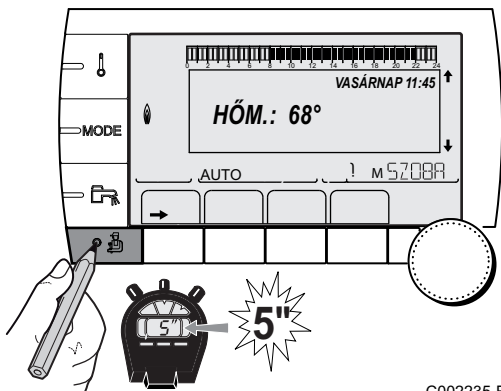

C002235-E-27

Szakember szint - #NYELV menü	
Beállítási tartomány	Általános leírás
FRANCAIS	Kijelző franciául
DEUTSCH	Kijelző németül
ENGLISH	Kijelző angolul
ITALIANO	Kijelző olaszul
ESPANOL	Kijelző spanyolul

Szakember szint - #NYELV menü	
Beállítási tartomány	Általános leírás
NEDERLANDS	Kijelző hollandul
POLSKI	Kijelző magyarul
РУССКИЙ	Kijelző oroszul
TÜRK	Kijelző törökül

5.6.2. A konfigurációs mód meghatározása

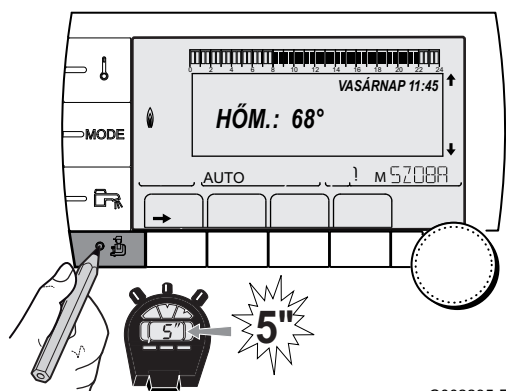

C002235-E-27

1. Lépjen be a szakember szintre: Tartsa lenyomva a **i** gombot körülbelül 5 másodpercig.
2. Válassza ki a **#RENDSZER** menüt.



- ▶ Menü futtatásához vagy egy érték módosításához forgassa el a gombot.
- ▶ A kiválasztott menübe való belépéshez, vagy egy érték módosításának jóváhagyásához nyomja meg a forgó gombot.

A menüben való navigálás részletezését ebben a fejezetben találja: "Lépkedés a menüpontokban", oldal 51

3. A **KONFIGURÁCIÓ** paraméter beállítása:

Szakember szint - Menü #SYSTEME			
Paraméter	Beállítási tartomány	Általános leírás	Vevő beállítás
KONFIGURÁCIÓ	VM/MR	Működés az összes Diematic szabályozással - Nincs HMV priorítás. Ha a KONFIGURÁCIÓ paraméter beállítása VM/MR: 1. Válassza ki a #HÁLÓZAT menüt. 2. Válassza ki a VM SZÁM paramétert. 3. Rendeljen a készülékhez hozzá egy kódot (20 - 39 között). A készülékhez rendelt kódokat mindig növekvő sorrendben kell megadni, 20 -tól kezdődően, a nullát is használva. Soha ne adjon azonos kódot 2 különböző VM iSense Pro szabályozásnak.	
	3JSZ+	Működés a Diematic-m 3 - iSense Pro szabályozásokkal - HMV priorítás rendelkezésre áll.	
	0/1+V3V	Hőtermelő kétállású vezérlése	
	OTH+3JSZ	Hőtermelő BUS OpenTherm vezérlése	

5.6.3. A szondák kalibrálása

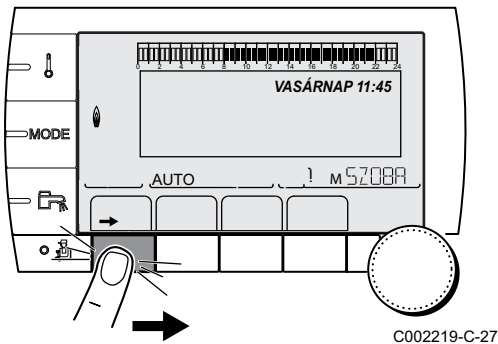

1. Lépjen be a felhasználó szintre: Nyomja meg a → gombot.
2. Válassza ki a **#BEÁLLÍTÁSOK** menüt.



- ▶ Menü futtatásához vagy egy érték módosításához forgassa el a gombot.
- ▶ A kiválasztott menübe való belépéshez, vagy egy érték módosításának jóváhagyásához nyomja meg a forgó gombot.



A menüben való navigálás részletezését ebben a fejezetben találja: "Lépkedés a menüpontokban", oldal 51

3. Állítsa be a következő paramétereket:

Felhasználói szint - #REGLAGESmenü				
Paraméter	Beállítási tartomány	Általános leírás	Gyári beállítás	Vevő beállítás
NYÁR/TÉL	15 - 30 C°	Annak a külső hőmérsékletnek a megadására szolgál, amelyik fölött a fűtés leáll. <ul style="list-style-type: none"> ▶ A hőszivattyúk ki vannak kapcsolva. ▶ A használati melegvíz biztosítva. ▶ A ☼ szimbólum jelenik meg. 	22 °C	
	NEM	A fűtés soha nem kapcsolódik ki automatikusan		
KALIBR.KÜLSŐ		Külső érzékelő kalibrálása: A külső hőmérséklet-kijelzés korrigálását teszi lehetővé	Külső hőmérséklet	
KALIBR.SZOBA B (1)(2)(3)		A B kör helyiség érzékelőjének kalibrálása Ezt a beállítást a feszültség alá helyezést követő 2 óra múlva végezze el, amikor a helyiség hőmérséklete stabilizálódott	A B kör környezeti hőmérséklete	
ELTOL. SZOBA B (1)(4)(3)	-5.0 - +5.0 C°	B kör helyiség hőmérséklet korrekció: Helyiség hőmérséklet korrekciót tesz lehetővé Ezt a beállítást a feszültség alá helyezést követő 2 óra múlva végezze el, amikor a helyiség hőmérséklete stabilizálódott	0.0	
FAGYVÉD.SZOB.B (1)(2)(3)	0.5 - 20 C°	A B kör fagymentesítését bekapcsoló helyiség hőmérséklet	6 °C	

(1) A paraméter nem látszik, csak akkor, ha a **INSTALLATION** paraméter beállítása **ETENDUE**
(2) A paraméter csak akkor jelenik meg, ha helyiség érzékelő csatlakozik az adott körhöz
(3) A paraméter csak akkor jelenik meg, az az adott kör valóban csatlakozik
(4) A paraméter csak akkor jelenik meg a kijelzőn, ha nem csatlakozik helyiség érzékelő az adott körhöz, vagy az érzékelő hatása nulla

Felhasználói szint - #REGLAGESmenü				
Paraméter	Beállítási tartomány	Általános leírás	Gyári beállítás	Vevő beállítás
KALIBR.SZOBA C ⁽¹⁾⁽²⁾⁽³⁾		A C kör helyiség érzékelőjének kalibrálása Ezt a beállítást a feszültség alá helyezést követő 2 óra múlva végezze el, amikor a helyiség hőmérséklete stabilizálódott	A C kör környezeti hőmérséklete	
ELTOL. SZOBA C ⁽¹⁾⁽⁴⁾⁽³⁾	-5.0 - +5.0 °C	C kör helyiség hőmérséklet korrekció: Helyiség hőmérséklet korrekciót tesz lehetővé Ezt a beállítást a feszültség alá helyezést követő 2 óra múlva végezze el, amikor a helyiség hőmérséklete stabilizálódott	0.0	
FAGYVÉD.SZOB.C ⁽¹⁾⁽²⁾ (3)	0.5 - 20 °C	Az C kör fagymentesítését bekapcsoló helyiség hőmérséklet	6 °C	

(1) A paraméter nem látszik, csak akkor, ha a **INSTALLATION** paraméter beállítása **ETENDUE**
(2) A paraméter csak akkor jelenik meg, ha helyiség érzékelő csatlakozik az adott körhöz
(3) A paraméter csak akkor jelenik meg, az az adott kör valóban csatlakozik
(4) A paraméter csak akkor jelenik meg a kijelzőn, ha nem csatlakozik helyiség érzékelő az adott körhöz, vagy az érzékelő hatása nulla

5.6.4. Szakember beállítások

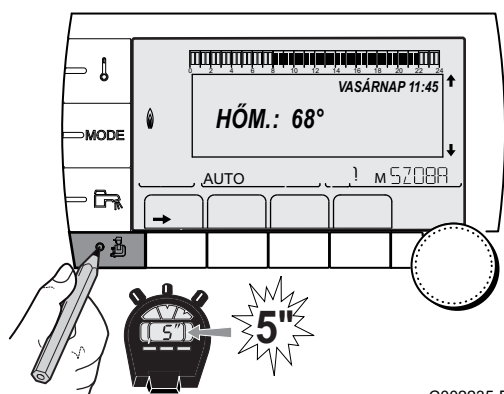

C002235-E-27

1. Lépjen be a szakember szintre: Tartsa lenyomva a  gombot körülbelül 5 másodpercig.

2. Állítsa be a következő paramétereket:













- ▶ Menü futtatásához vagy egy érték módosításához forgassa el a gombot.
- ▶ A kiválasztott menübe való belépéshez, vagy egy érték módosításának jóváhagyásához nyomja meg a forgó gombot.





 A menüben való navigálás részletezését ebben a fejezetben találja: "Lépkedés a menüpontokban", oldal 51.

Szakember szint - #PRIMAIRE LIMITESmenü ⁽¹⁾				
Paraméter	Beállítási tartomány	Általános leírás	Gyári beállítás	Vevő beállítás
T.MAX KAZÁN ⁽¹⁾	40 - 90 °C	A kazánra engedélyezett maximális hőmérséklet	90 °C	
T.MIN KAZÁN ⁽¹⁾	10 - 50 °C	A kazánra engedélyezett minimális hőmérséklet	20 °C	

(1) A konfiguráció szerint

Szakember szint - Menü #SECONDAIRE LIMITES			
Paraméter	Beállítási tartomány	Általános leírás	Gyári beállítás
T.MAX KÖR B	20 - 95 C°	Maximális hőmérséklet (B kör)  "T.MAX KÖR. ...", oldal 66	50 °C
T.MAX KÖR C	20 - 95 C°	Maximális hőmérséklet (C kör)  "T.MAX KÖR. ...", oldal 66	50 °C
KÜLSŐ FAGYVÉD.	KI, -8 - +10 C°	A berendezés fagyvédelmét bekapcsoló külső hőmérséklet. Ez alatt a hőmérséklet alatt a szivattyúk folyamatosan működnek és tartják az egyes körök minimális hőmérsékleteit. NUIT : ARRET beállítás esetén minden kör alacsony hőmérsékletét fenntartja (#SECONDAIRE P.INSTALmenü). KI: A fagyvédelem nincs bekapcsolva	+3 °C
MIN.T.ELŐ.NAP B ⁽¹⁾⁽²⁾	KI, 20 - 90 C°	A görbe alaphőmérséklete nappal üzemmódban (B kör)	KI
MIN.T.ELŐ.ÉJJ B ⁽¹⁾⁽²⁾	KI, 20 - 90 C°	A görbe alaphőmérséklete éjszaka üzemmódban (B kör)	KI
MIN.T.ELŐ.NAP C ⁽¹⁾⁽²⁾	KI, 20 - 90 C°	A görbe alaphőmérséklete nappal üzemmódban (C kör)	KI
MIN.T.ELŐ.ÉJJ C ⁽¹⁾⁽²⁾	KI, 20 - 90 C°	A görbe alaphőmérséklete éjszaka üzemmódban (C kör)	KI
HŐM.HMV PRIMER ⁽¹⁾	50 - 95 C°	Előírt hőmérséklet használati melegvíz előállítás esetén	80 °C
(1) A paraméter nem látszik, csak akkor, ha a INSTALLATION paraméter beállítása ETENDUE			
(2) Az  gomb megnyomásával a paraméter beállítható a fűtőgörbén.			

Szakember szint - #SECONDAIRE P.INSTALmenü				
Paraméter	Beállítási tartomány	Általános leírás	Gyári beállítás	Vevő beállítás
ÉP.CSILLAPÍTÁS ⁽¹⁾	0 (10 óra) - 10 (50 óra)	Az épület hőtehetetlenségének jellemzése: 0 kis hőtehetetlenséggel rendelkező épületnél. 3 normál hőtehetetlenségű épület. 10 nagy hőtehetetlenségű épület. A gyári beállítás megváltoztatására csak kivételes esetekben van szükség.	3 (22 óra)	
MEREDEKSÉG B ⁽²⁾	0 - 4	B kör fűtési görbe  "MEREDEKSÉG...", oldal 66	0.7	
ELŐF.IDŐ B	0.0 - 10.0	Az időzítési időtartam bekapcsolása és beállítása  "ELŐF.IDŐ B, ELŐF.IDŐ C ", oldal 66	NEM	
SZOBA BEFOLY.B ⁽¹⁾	0 - 10	Az B helyiség-érzékelő hatása  "SZOBA BEFOLY.", oldal 67	3	
MEREDEKSÉG C ⁽²⁾	0 - 4	C kör fűtési görbe  "MEREDEKSÉG...", oldal 66	0.7	
ELŐF.IDŐ C	0.0 - 10.0	Az időzítési időtartam bekapcsolása és beállítása  "ELŐF.IDŐ B, ELŐF.IDŐ C ", oldal 66	NEM	
SZOBA BEFOLY.C ⁽¹⁾	0 - 10	Az C helyiség-érzékelő hatása  "SZOBA BEFOLY.", oldal 67	3	
(1) A paraméter nem látszik, csak akkor, ha a INSTALLATION paraméter beállítása ETENDUE				
(2) Az  gomb megnyomásával a paraméter beállítható a fűtőgörbén				
(3) A paraméter csak akkor jelenik meg, ha a SECHAGE CHAPE nem NON				
(4) A konfiguráció szerint				
(5) A paraméter csak akkor jelenik meg, ha a ENTR.0-10V paraméter beállítása OUI .				
(6) Ha irányváltó szelep csatlakozik, mindig teljes a HMV prioritás, a beállítástól függetlenül.				

Szakember szint - #SECONDAIRE P.INSTALmenü				
Paraméter	Beállítási tartomány	Általános leírás	Gyári beállítás	Vevő beállítás
ESZTRICH SZÁRÍTÁS	NEM, B, C, B+C	Estrich szárítás  "ESZTRICH SZÁRÍTÁS", oldal 66	NEM	
ESTRCH.T.SZÁR.IND. ⁽³⁾	20 - 50 C°	Az estrich szárítás kezdeti hőmérséklete	20 °C	
ESTRCH.T.SZÁR.ÁLLJ ⁽³⁾	20 - 50 C°	Az estrich szárítás végének hőmérséklete	20 °C	
ESZTRICH SZÁRÍT.NAP ⁽³⁾	0 - 99		0	
ÉJJEL ⁽¹⁾	CSÖKK.	A csökkentett hőmérséklet fennmarad (Éjszakai mód)  "ÉJJEL", oldal 68	CSÖKK.	
	STOP	A kazán leállt (Éjszakai mód)  "ÉJJEL", oldal 68		
INP.0-10V ⁽⁴⁾	KI / HŐMÉRSÉKLET	A vezérlés aktiválása 0-10 V-on  "0-10 V funkció", oldal 68	KI	
VMIN/KI 0-10V ⁽¹⁾⁽⁵⁾	0-10 V	A minimum előírt értéknek megfelelő feszültség	0.5 V	
VMAX 0-10V ⁽¹⁾⁽⁵⁾	0-10 V	A maximum előírt értéknek megfelelő feszültség	10 V	
IGÉNY.MIN0-10V ⁽¹⁾⁽⁵⁾	5 - 100 C°	Minimum előírt hőmérséklet	100 °C	
IGÉNY.MAX0-10V ⁽¹⁾⁽⁵⁾	5 - 100 C°	Maximum előírt hőmérséklet	100 °C	
SÁVSZÉLESSÉG ⁽¹⁾	4-16 K	A 3 utas szelepek szabályozási sáv szélessége. A sáv szélesség növelhető, ha a szelepek gyorsak vagy csökkenthető, ha lassúk.	12 K	
KAZ./3JSZ VÁLT ⁽¹⁾	0-16 K	A kazán és szelepek között hőmérséklet-eltérés	4 K	
FŰT.SZIV.UFUT. ⁽¹⁾	0 - 15 perc	A fűtési szivattyúk megszakításának késleltetése. A fűtési szivattyúk késleltetésének megszakításával elkerülhető a kazán túlmelegedése.	4 perc	
HMV TÖLT.SZ.UTÁNF ⁽¹⁾	0 - 15 perc	A használati melegvíz szivattyú megszakításának késleltetése. A használati melegvíz töltőszivattyú leállításának késleltetése megelőzi a kazán és a fűtőkörök túlmelegedést (Csak töltőszivattyú használata esetén).	2 perc	
ADAPT	BE	A fűtőgörbe automatikus adaptálása minden helyiség-érzékelővel rendelkező körre, melynek hatása >0.	BE	
	KI	A fűtési görbéket csak manuálisan lehet módosítani.		

(1) A paraméter nem látszik, csak akkor, ha a **INSTALLATION** paraméter beállítása **ETENDUE**

(2) Az  gomb megnyomásával a paraméter beállítható a fűtőgörbén

(3) A paraméter csak akkor jelenik meg, ha a **SECHAGE CHAPE** nem **NON**

(4) A konfiguráció szerint

(5) A paraméter csak akkor jelenik meg, ha a **ENTR.0-10V** paraméter beállítása **OUI**.

(6) Ha irányváltó szelep csatlakozik, mindig teljes a HMV prioritás, a beállítástól függetlenül.

Szakember szint - #SECONDAIRE P.INSTALmenü				
Paraméter	Beállítási tartomány	Általános leírás	Gyári beállítás	Vevő beállítás
HMV ELŐNYKAPCS ⁽⁶⁾	TOTAL	A fűtés és a medence felfűtés megszakítása a használati melegvíz előállításában.	TOTAL	
	PÁRH.HMV	Használati melegvíz előállítás és szelepek fűtése, ha a rendelkezésre álló teljesítmény elegendő és a hidraulikus bekötés lehetővé teszi.		
	NINCS	Fűtés és egyidejű használati melegvíz előállítás, ha a hidraulikus bekötés megengedi. ⚠ A közvetlen kör túlmelegedésének kockázata.		
ANTILEGION		A legionellozis-megelőző funkcióval megelőzhető a legionellák, a legionellózisért felelős baktériumok megjelenése a tartályban.	KI	
	KI	Legionella-megelőző funkció nincs bekapcsolva		
	NAPI	A tartályt minden nap 4:00 h - 5:00 h túlfűtik		
	HÉT	A tartályt minden szombaton 4:00 h - 5:00 h túlfűtik		
<p>(1) A paraméter nem látszik, csak akkor, ha a INSTALLATION paraméter beállítása ETENDUE</p> <p>(2) Az  gomb megnyomásával a paraméter beállítható a fűtési görbén</p> <p>(3) A paraméter csak akkor jelenik meg, ha a SECHAGE CHAPE nem NON</p> <p>(4) A konfiguráció szerint</p> <p>(5) A paraméter csak akkor jelenik meg, ha a ENTR.0-10V paraméter beállítása OUI.</p> <p>(6) Ha irányváltó szelep csatlakozik, mindig teljes a HMV prioritás, a beállítástól függetlenül.</p>				

Szakember szint - #SZOLÁR menü ⁽¹⁾				
Paraméter	Beállítási tartomány	Általános leírás	Gyári beállítás	Vevő beállítás
ELTOLÁS HMV SZOL	0 - 30 °C	A HMV előírt hőmérséklet maximális csökkenése, amikor a szolár szivattyú 100 %-on működik	5 °C	
REFERENCIA DT	10 - 20 °C	A szolár szivattyú által a szolár tartály szondája és a napkollektorok között tartani próbált hőmérsékleti különbség	10 °C	
MAX.KOLL.HŐM.	100 - 125 °C	A napkollektor hőmérséklete, amely fölött a szolár szivattyú beindul. A szivattyú leállítva marad, ha a szolár tartály hőmérséklete több, mint 80 °C.	100 °C	
MAX.SZIV.UTÁNFUT	1 - 5 perc	A szolár szivattyú működésének minimális időtartama 100 %-on induláskor	1 perc	
MIN.SZIV.SEB.	50 - 100 %	A szolár szivattyú minimális sebessége	50 %	
CSÖVES KOLLEKTOR	BE / NEM	Állítsa BE -re csőérzékelők használata esetén	NEM	
MAX.TÖMEGÁRAM	0 - 20 l/perc	Szolár szivattyú maximális térfogatárama  "MAX.TÖMEGÁRAM" , oldal 69	6.7 l/perc	
(1) A menü csak akkor jelenik meg, ha a szolár szabályozás csatlakozik és a BERENDEZÉS paraméter KIBŐVÍTETT				

■ T.MAX KÖR. ...



FONTOS FIGYELMEZTETÉS

Padlófűtés estén ne módosítsa a gyári beállítást (50 °C). A telepítés a hatályos előírások figyelembe vételével történik.

Csatlakoztasson biztonsági termosztátot a szivattyú csatlakozójának CS érintkezőjére.

■ MEREDEKSÉG...

Az B vagy C kör fűtési görbéje

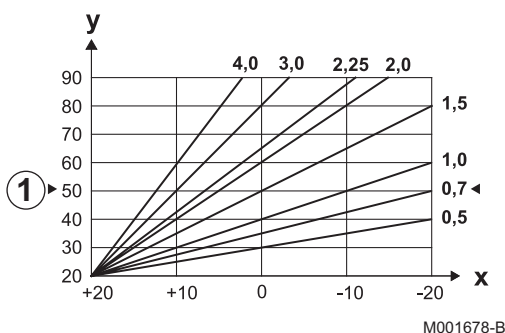

- x Külső hőmérséklet (°C)
- y Víz előremenő hőmérséklete (°C)
- ① A B - C kör maxális hőmérséklete

■ ELŐF.IDŐ B, ELŐF.IDŐ C

- ① Előírt szobahőmérséklet - Komfort
- ② Előírt szobahőmérséklet - Csökkentett
- ③ Idő szerinti program
- ④ Időzítés időtartama = Gyorsított felfűtési fázis

Az időzítés kiszámítja a fűtés újraindításának idejét, hogy elérje a kívánt szobahőmérsékletet mínusz 0.5 K a komfort módba való átállás programozott idejére.

Az idő szerinti program kezdete megegyezik a gyorsított felfűtés fázis végével.

A funkció **KI**-től eltérő érték beállításával kapcsolódik be.

A beállított érték annak az időnek felel meg, amit szükségesnek tartunk ahhoz, hogy a rendszer a berendezést visszamelegítse (0 °C külső hőmérsékleten); az éjszakai csökkentésnek megfelelő maradék hőmérsékletből kiindulva.

Az időzítés optimális, ha csatlakozik hozzá egy szobahőmérséklet mérő szonda.

A szabályozó automatikusan pontosítja az időzítés időtartamát.



Ez a funkció a berendezés rendelkezésre álló teljesítményétől függ.

■ ESZTRICH SZÁRÍTÁS

Állandó indítási hőmérsékletet, vagy egymást követő hőmérsékletlépcsők megszabására nyújt lehetőséget a padlófűtés esztrich szárításának meggyorsítására.

A hőmérsékletek beállításánál az esztrich készítőjének ajánlásai szerint kell követni.

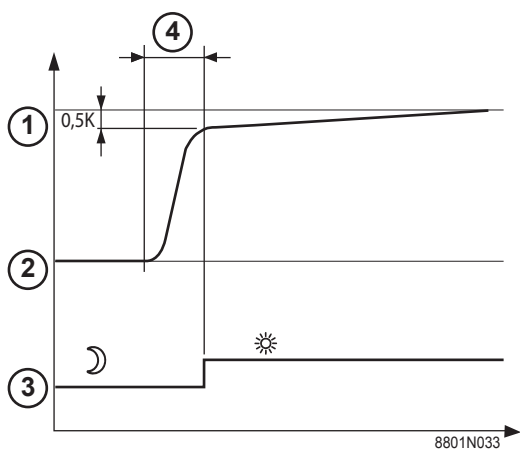

Ennek a paraméternek aktiválása (beállítás nem **KI**) felülbírálja az állandó **ESZTRICH SZÁRÍTÁS** kijelzést és kikapcsolja a többi szabályozási funkciót. Amikor az esztrich szárítás aktív egy körön, az összes többi kör (például: HMV) leáll. Ez a funkció csak a B és C körökön használható.

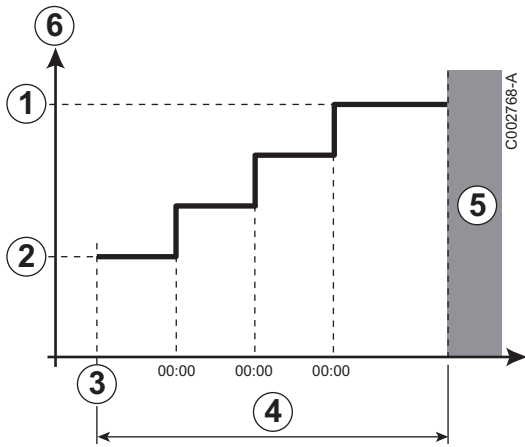

- ① **ESTRCH.T.SZÁR.ÁLLJ**
- ② **ESTRCH.T.SZÁR.IND.**
- ③ Ma
- ④ **ESZTRICH SZÁRÍT.NAP**
- ⑤ Normál szabályozás (Szárítás vége)
- ⑥ Előírt fűtési hőmérséklet (°C)

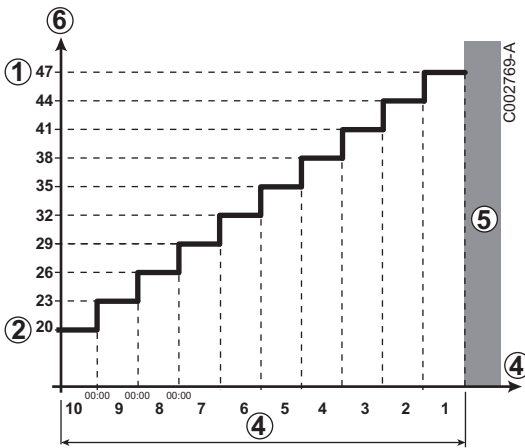

- Például**
- ① **ESTRCH.T.SZÁR.ÁLLJ: 47 °C**
 - ② **ESTRCH.T.SZÁR.IND.: 20 °C**
 - ④ **ESZTRICH SZÁRÍT.NAP**
 - ⑤ Normál szabályozás (Szárítás vége)
 - ⑥ Előírt fűtési hőmérséklet (°C)

i Naponta éjfélkor (00:00): az előírt (**ESTRCH.T.SZÁR.IND.**) hőmérsékletet újraszámolja és a fennmaradó napok számát (**ESZTRICH SZÁRÍT.NAP**) csökkenti.

■ **SZOBA BEFOLY.**

Lehetővé teszi a helyiség érzékelő hatásának állítását az adott kör vízhőmérsékletére.

Beállítás	Általános leírás
0	Nem veszi figyelembe (hatás nélküli helyre felszerelt távvezérlés)
1	Kissé veszi figyelembe
3	Közepesen veszi figyelembe (ajánlott)
10	Környezeti termosztát típus működése

■ ÉJJEL



Ez a paraméter akkor jelenik meg, ha legalább egy kör nem tartalmaz környezeti érzékelőt.

A környezeti hőmérséklettel nem rendelkező körök esetén:

- ▶ **ÉJJEL:CSÖKK.** (Csökkenés): A mérsékelt hőmérsékletet fenntartja a mérsékelt időszakokban. A kör szivattyúja folyamatosan működik.
- ▶ **ÉJJEL:STOP** (Ki): A mérsékelt időszakokban a fűtés leáll. Amikor a berendezés fagyvédelme aktív, a mérsékelt hőmérséklet fennmarad a mérsékelt időszakokban.

Helyiség érzékelővel ellátott körök esetén:

- ▶ Ha a helyiség hőmérséklete alacsonyabb a helyiségérzékelő előírt hőmérsékleténél: A mérsékelt hőmérsékletet fenntartja a mérsékelt időszakokban. A kör szivattyúja folyamatosan működik.
- ▶ Ha a helyiség hőmérséklete magasabb a helyiségérzékelő előírt hőmérsékleténél: A mérsékelt időszakokban a fűtés leáll. Amikor a berendezés fagyvédelme aktív, a mérsékelt hőmérséklet fennmarad a mérsékelt időszakokban.

■ 0-10 V funkció

Ezzel a funkcióval lehetőség van a kazán vezérlésére egy 0-10 V bemenethez csatlakozó 0-10 V kimenetet tartalmazó külső rendszeren keresztül. Ez a vezérlés a kazánnak hőmérséklet vagy teljesítmény értéket ír elő. Ügyelni kell arra, hogy **T.MAX KAZÁN** értéke magasabb legyen, mint **IGÉNY.MAX0-10V**, ha a vezérlés hőmérsékleten áll.

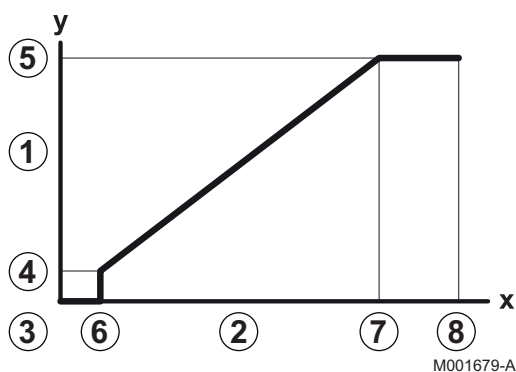

- | | |
|---|---|
| 1 | Előírt hőmérséklet előremenő (°C) vagy teljesítmény (%) |
| 2 | Bementi feszültség (V) - DC |
| 3 | 0 V |
| 4 | IGÉNY.MIN0-10V |
| 5 | IGÉNY.MAX0-10V |
| 6 | VMIN/KI 0-10V |
| 7 | VMAX 0-10V |
| 8 | 10 V |
| x | Bementi feszültség |
| y | A kazán hőmérséklete vagy relatív teljesítmény |

Ha a bemeneti feszültség **VMIN/KI 0-10V**-nél alacsonyabb, a kazán leáll.

A kazán előírt hőmérséklete szigorúan a 0-10 V bemenetnek felel meg. A kazán szekunder körei tovább működnek, de nincsenek hatással a kazánvíz hőmérsékletére. Az 0-10 V-os bemenet és a kazán szekunder körének használata esetén a 0-10 V feszültséget biztosító külső szabályozónak mindig legalább a szekunder kör igényeivel megegyező hőmérsékletet kell igényelnie.

■ MAX.TÖMEGÁRAM

Ahhoz, hogy a szabályozás ki tudja számítani a berendezés által előállított hőt (kWh paraméter), meg kell adni a **MAX.TÖMEGÁRAM** paramétert. A **MAX.TÖMEGÁRAM** paraméter megegyezik a szolár kör áramlásával l/percben.

Határozza meg az **MAX.TÖMEGÁRAM** értéket az alábbi táblázat segítségével, a berendezés konfigurációjának és a kollektorok számának vagy felületének megfelelően.

Ha a térfogatáramot helytelenül adja meg, a kijelzett kWh szintén helytelen lesz.



A hőmennyiség (kWh érték) csak személyes célú figyelemmel kísérésre használható.

Sík napkollektorok				
A kollektorok felszerelése	Felület (m ²)	Kollektorok száma	Térfogatáram (l/h)	Térfogatáram (l/perc)
	3...5	1 vagy 2	400	6,7
	6...8	3 vagy 4	300	5,0
	8...10	4 vagy 5	250	4,1
	8...10	2x2	750	12,5
	12...15	2x3	670	11,2
	16...20	2x4	450	7,5
	12...15	3x2	850	14,2
	18...23	3x3	800	13,4
	24...30	3x4	650	10,9
	16...20	4x2	1200	20,0
24...30	4x3	850	14,2	

5.6.5. A hálózat konfigurálása

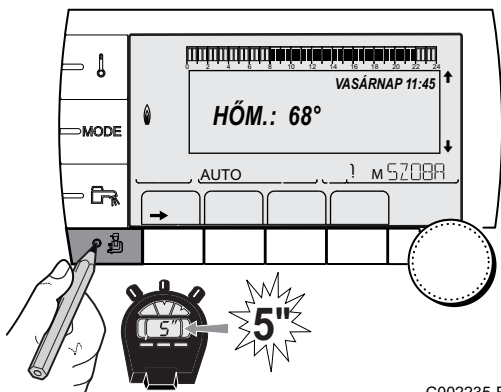

C002235-E-27

- Lépjen be a szakember szintre: Tartsa lenyomva a gombot körülbelül 5 másodpercig.
- Válassza ki a **#HÁLÓZAT** menüt.



- ▶ Menü futtatásához vagy egy érték módosításához forgassa el a gombot.
- ▶ A kiválasztott menübe való belépéshez, vagy egy érték módosításának jóváhagyásához nyomja meg a forgó gombot.



A menüben való navigálás részletezését ebben a fejezetben találja: "Lépkedés a menüpontokban", oldal 51

- Állítsa be a következő paramétereket:

Szakember szint - #HÁLÓZAT menü ⁽¹⁾				
Paraméter	Beállítási tartomány	Általános leírás	Gyári beállítás	Vevő beállítás
VM SZÁM ⁽²⁾	20 - 39	A modul hálózati címének beállítása	20	
KASZKÁD ⁽²⁾	BE / NEM	BE: Sorba kötött rendszer	NEM	
VM HÁLÓZAT ⁽²⁾		Külön menü: A keverőszelepek kaszkád bekötése ☞ Lásd fejezet: "VM iSense Pro kaszkád bekötése", oldal 72		
MASTER SZABÁLYZÓ ⁽³⁾	BE / NEM	Állítsa be ezt a szabályozást a bus-on pilot szabályozásként	BE	
RENDSZER HÁLÓZAT ⁽⁴⁾		Külön menü: A keverőszelepek kaszkád bekötése ☞ Lásd fejezet: "VM iSense Pro kaszkád bekötése", oldal 72		
FUNKCIÓ ⁽⁴⁾	KLASSZIKUS	Kaszkád működés: A kaszkád különböző kazánjainak egymást követő indítása igényektől függően	KLASSZIKUS	
	PARALLEL	Párhuzamos kaszkád működés: Ha a külső hőmérséklet PÁRHUZ.KASZKÁD érték alatti, az összes kazán egyszerre működésbe lép		
PÁRHUZ.KASZKÁD ⁽⁵⁾	-10 - 20 C°	Külső hőmérséklet, amely párhuzamos módban minden üzemmódot elindít	10 °C	
GEN.KASZK.SZ.UFUT ⁽³⁾	0 - 30 perc	A hőtermelő szivattyúja utólagos működésének minimális időtartama	0 perc	
ÉGŐ KÉSLELTET. ⁽³⁾	1 - 60 perc	A hőtermelők elindításának és leállításának késleltetése.	4 perc	
SLAVE SZÁM ⁽⁶⁾	2 - 10	A követő hőtermelő hálózat címének beállítása	2	

(1) A menü csak akkor jelenik meg, ha az **BERENDEZÉS** paraméter beállítása **KIBŐVÍTETT**
(2) A konfiguráció szerint
(3) A paraméter csak akkor jelenik meg, ha **KASZKÁD** beállítása **BE**
(4) A paraméter csak akkor jelenik meg, ha **MASTER SZABÁLYZÓ** beállítása **BE**
(5) A paraméter csak akkor jelenik meg, ha **FUNKCIÓ** beállítása **PARALLEL**
(6) A paraméter csak akkor jelenik meg, ha **MASTER SZABÁLYZÓ** beállítása **KI**

Felhasználói szint - #BEÁLLÍTÁSOK menü				
Paraméter	Beállítási tartomány	Általános leírás	Gyári beállítás	Vevő beállítás
K.SORREND ⁽¹⁾	AUTO / 1 ... 10	Ezzel a paraméterrel meghatározható a mester kazán. <ul style="list-style-type: none"> ▶ AUTO: A mester kazán automatikusan átkapcsol 7 naponta ▶ 1 ... 10: A mester kazánt mindig ez az érték határozza meg 	AUTO	

(1) A paraméter csak akkor jelenik meg, ha **KASZKÁD** helyzete **BE**, és **MASTER SZABÁLYZÓ** helyzete **BE**

■ Csatlakoztassa a készülékeket kaszkád módba

Ebben az esetben lehetőség van kaszkád konfigurálásra, hőtermelők és/vagy VM iSense Pro követők felhasználására. A következők szerint járjon el:

1. Állítsa a **KASZKÁD** paramétert **BE**-re.

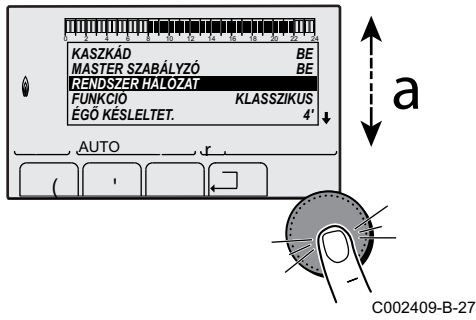

- Válassza ki **RENDSZER HÁLÓZAT** és nyomja meg a forgó gombot az adott menübe való belépéshez.

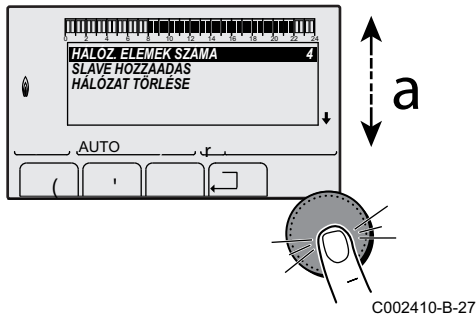

- A **SLAVE HOZZÁADÁS** pontot válassza ki, ha szeretne követőt hozzáadni a hálózathoz.

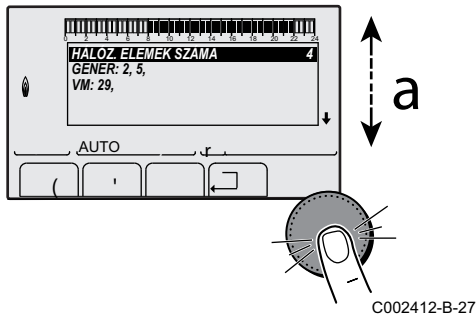

- A megjelenő listából kiválaszthatók a hálózathoz hozzáadandó követő kazán számai. A 2 és 10 számok a hőtermelők, a 20-39 pedig a VM iSense Pro számai. Forgassa el a gombot a számok futtatásához és nyomja meg a kiválasztott szám jóváhagyásához. Az előző listába a megnyomásával térhet vissza.
- Ha követő készüléket törölni szeretne a hálózathoz, válassza **HÁLÓZAT TÖRLÉSE**.

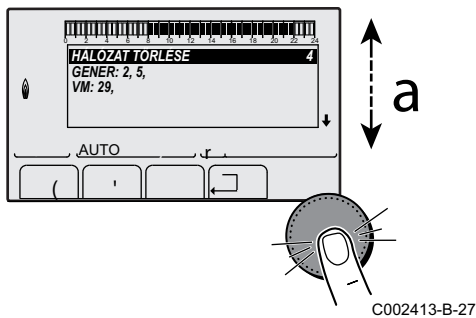

- A megjelenő listából kiválaszthatók a hálózathoz törlendő követő kazánok számai. Forgassa el a gombot a számok futtatásához és nyomja meg a kiválasztott szám törléséhez. Az előző listába a megnyomásával térhet vissza.

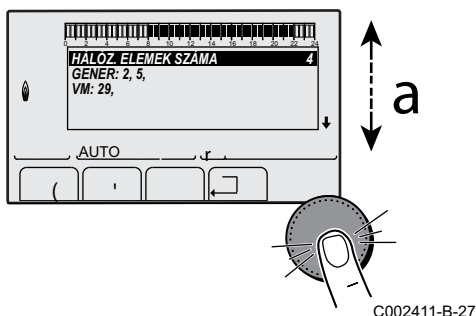

- Válassza ki **HÁLÓZ. ELEMEK SZAMA**. Ez a képernyő összefoglalja a rendszer által felismert elemeket. Az előző listába a megnyomásával térhet vissza.

■ VM iSense Pro kaszkád bekötése

A keverőszelepek kijelölhetők csak követő készülékként. A következők szerint járjon el:

1. Válassza ki **VM HÁLÓZAT** és nyomja meg a forgó gombot az adott menübe való belépéshez.
2. A megjelenő képernyőn kiválaszthatja a hálózathoz hozzáadni kívánt követő keverőszelepek számait. A 20 -39 számok a keverőszelepekhez tartoznak. Forgassa el a gombot a számok futtatásához és nyomja meg a kiválasztott szám jóváhagyásához. Az előző listába a \square megnyomásával térhet vissza.
3. Ha törölni szeretne a hálózathoz egy követő keverőszelepet, válassza ki **VM TÖRLÉS**.
4. A megjelenő képernyőn kiválaszthatja a hálózathoz törölni kívánt követő keverőszelepek számait. Forgassa el a gombot a számok futtatásához és nyomja meg a kiválasztott szám törléséhez. Az előző listába a \square megnyomásával térhet vissza.
5. Válassza ki **HÁLÓZ. ELEMENK SZÁMA**. Ez a képernyő összefoglalja a rendszer által felismert elemeket. Az előző listába a \square megnyomásával térhet vissza.

5.6.6. Visszatérés a gyári beállításokhoz

A készülék visszaállításához az alábbiakat kell tennie:

1. Nyomja meg egyszerre a \downarrow , \rightarrow és \square gombokat 4 másodpercig. Megjelenik a **#RESET** menü.
2. Állítsa be a következő paramétereket:

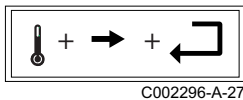
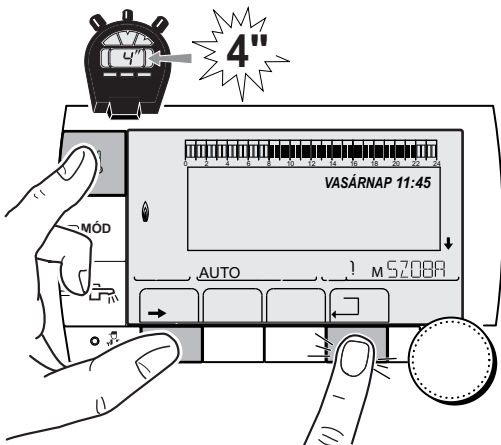

C002296-A-27

#RESET menü			
A hőtermelő kiválasztása	Paraméter	Általános leírás	
GENERÁTOR	RESET	TOTAL	Az összes paraméter teljes visszaállítása (RESET)
		KÜLÖN.PROGR.	Az összes paraméter visszaállítása (RESET), az időprogramok megtartásával
		PROG.	Az időprogramok visszaállítása (RESET), a paraméterek megtartásával
		SCU ÉRZÉKELŐ	A készítő szondáinak visszaállítása (RESET)
		HELYISÉG ÉRZ.	A környezeti érzékelők visszaállítása (RESET)

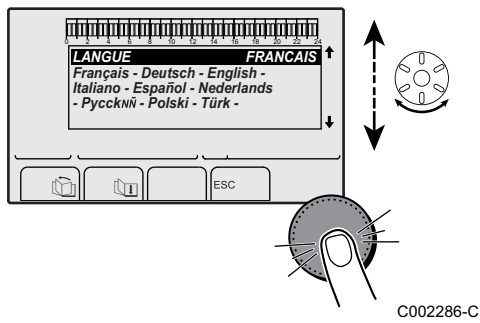

A visszaállítása után, **TELJES RESET** vagy **RESET KÜLÖN.PROGR.**, a szabályozó néhány másodper elteltével visszaáll a nyelv kiválasztására.

1. A gomb forgatásával válassza ki a kívánt nyelvet.
2. Nyomja meg a forgó gombot a jóváhagyáshoz.

6 A készülék leállítása

6.1 A berendezés leállítása



FIGYELMEZTETÉS

Ne kapcsolja ki a készüléket. Ha a központi fűtés rendszert hosszabb időszakon keresztül nem használják, ajánlott a **SZABADSG** üzemmódot bekapcsolni (a fűtés szivattyú beragadás elleni védelmének használatához).

6.2 Fagyvédelem



FIGYELMEZTETÉS

- ▶ A fagyvédelem nem működik akkor, ha a készüléket kikapcsolták.
- ▶ A berendezés védelme érdekében állítsa a készüléket **SZABADSG** módba.

Az **SZABADSG** mód védi:

- ▶ A berendezést, ha a külső hőmérséklet 3 °C-nál alacsonyabb (gyári beállítás).
- ▶ A helyiséget, ha távvezérlés be van kötve, és ha a helyiség hőmérséklete 6 °C alatt van (gyári beállítás).
- ▶ A használati melegvíz tartályt, ha a tartály hőmérséklete 4 °C alatt van (a vizet felmelegíti 10 °C-ra).

A szabadság üzemmód beállításához:  olvassa el a kezelési útmutatót.

7 Hibakeresés

7.1 A telepítést végző szakember adatai

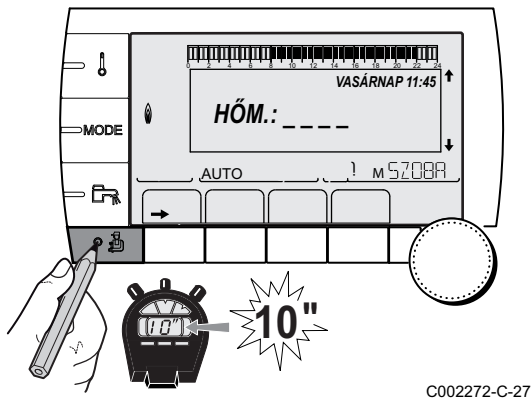

C002272-C-27

A szakember telefonszámának megjelenítéséhez hiba esetén az alábbiak szerint kell eljárni:

1. Lépjen be a szakember szintre: Tartsa lenyomva a gombot a **#PARAMETRES** megjelenéséig.
2. Válassza ki a **#SAV** menüt.



- ▶ Menü futtatásához vagy egy érték módosításához forgassa el a gombot.
- ▶ A kiválasztott menübe való belépéshez, vagy egy érték módosításának jóváhagyásához nyomja meg a forgó gombot.

A menüben való navigálás részletezését ebben a fejezetben találja: "Lépkedés a menüpontokban", oldal 51

3. Állítsa be a következő paramétereket:

Szakszervíz szint - #SAV menü	
Paraméter	Általános leírás
NÉV	Adja meg a szakember nevét
TEL	Adja meg a szakember telefonszámát

Hiba megjelenésekor nyomja meg **?**, hogy megjelenjen a szakember telefonszáma.

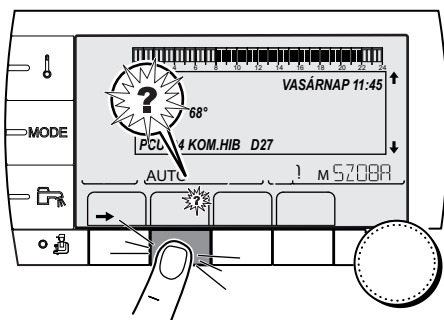

C002302-B-27

7.2 Üzenetek (Típuskód Mxx)

A modul az alábbi üzeneteket jeleníti meg:

kódszám	Üzenetek	Leírás	Ellenőrzés / megoldás
	ESTRICH.SZ.B XX NAP	Az aljzat száradása működik XX NAP = Az aljzat száradására hátra lévő napok száma.	Aljzat száradása folyamatban. A nem érintett körök fűtése megszakítva. <ul style="list-style-type: none"> ▶ Várja meg, míg a megjelölt napok száma 0 ▶ Állítsa a SECHAGE CHAPE paramétert NON-re
	ESTRICH SZ.C XX NAP		
	ESTRICH SZ.B+C XX NAP		

kódszám	Üzenetek	Leírás	Ellenőrzés / megoldás
	STOP N XX	A leállítás be van kapcsolva XX = A bekapcsolt leállítás száma	Leállítás folyamatban. A leállásra kiválasztott körök a kiválasztott időszakra fagymentesítés módban vannak. <ul style="list-style-type: none"> ▶ Várja meg, hogy elérje a befejezés dátumát ▶ Az STOP N XX paraméter megadása KI-re
M23	KÜLSŐ ÉRZ.CSERÉLNI	A külső szonda hibás.	Cserélje ki a külső radio szondát.
M30	BL.KOM MODBUS	A MODBUS hálózaton keresztül nincs kommunikáció a mester szabályozással.	Ellenőrizze a modul és a mester készülék közötti vezetékek bekötését.
M31	BL.RENDSZERHÁLÓZ.	A MODBUS hálózat konfigurálása rossz.	<ul style="list-style-type: none"> ▶ Ellenőrizze, hogy a készülék címe be van állítva a #HÁLÓZAT menüben. ▶ Ellenőrizze, hogy a kaszkád konfiguráció be van állítva a vezérlő modulon.

7.3 Az üzenetek előzményei

A **#ÜZENET TÖRTÉNET** menü lehetővé teszi a kezelőtableán megjelent 10 utolsó üzenet megtekintését.

1. Lépjen be a szakember szintre: Tartsa a  lenyomva, amíg **#PARAMÉTEREK** megjelenik a kijelzőn.
2. Válassza ki a **#ÜZENET TÖRTÉNET** menüt.

-  Menü futtatásához vagy egy érték módosításához forgassa el a gombot.
- ▶ A kiválasztott menübe való belépéshez, vagy egy érték módosításának jóváhagyásához nyomja meg a forgó gombot.

 A menüben való navigálás részletezését ebben a fejezetben találja: "Lépkedés a menüpontokban", oldal 51

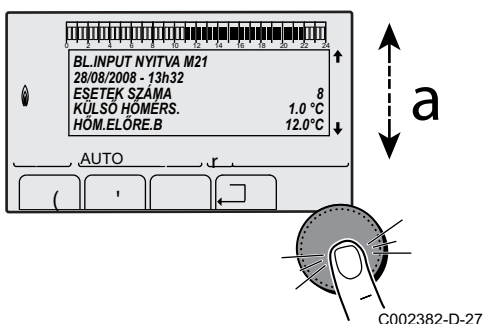
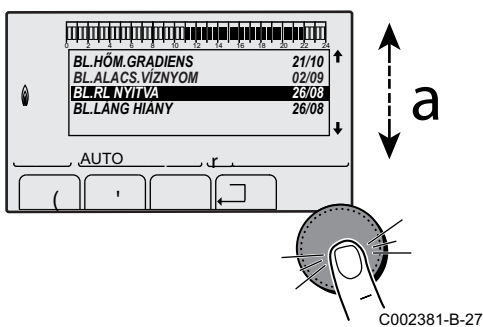
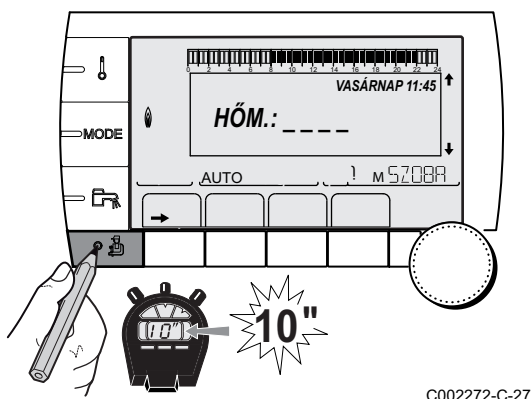

3. A 10 utolsó üzenet listája megjelenik.

4. Válasszon ki egy üzenetet az arra vonatkozó adatok megtekintéséhez.

7.4 Hibák



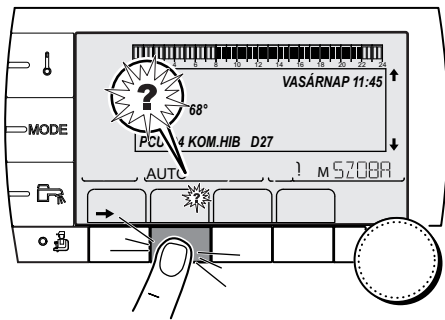

Hibás működés esetén a modul villog, hibaüzenet és a megfelelő kód jelenik meg rajta.





1. Jegyezze fel a kijelzett kódot.
A kód fontos az üzemzavar jellegének helyes és gyors megállapításához és egy esetleges műszaki segítséghez.
2. Nyomja meg a ? gombot. A probléma megoldásához kövesse a kijelzőn látható utasításokat.
3. Nézze meg a kódok jelentését az alábbi táblázatban:

C002302-B-27

kód	Hibák	Leírás	Ellenőrzés / megoldás
D03 D04	ELŐREM.ÉRZ.B.H ELŐREM.ÉRZ.C.H	A B előremenő szonda hibás A C előremenő szonda hibás Megjegyzések: A kör szivattyúja működik. A kör 3 utas szelepe nem kap áramot és kézzel vezérelhető.	Hibás csatlakozás <ul style="list-style-type: none"> ▶ Ellenőrizze, hogy a szonda be van-e kötve: Lásd fejezet: "A szondák törlése a elektronikus kártya memóriájából", oldal 79 ▶ Ellenőrizze a kapcsolatot és a csatlakozókat ▶ Ellenőrizze, hogy az érzékelőket helyesen szerelték-e be Az érzékelő hibás <ul style="list-style-type: none"> ▶ Ellenőrizze a szonda Ohm értékét ▶ Szükség esetén cserélje ki az érzékelőt
D05	KÜLSŐ ÉRZ.HIBA	A külső szonda hibás Megjegyzések: A készülék előírt értéke a maximummal egyenlő. A szelepek szabályozása nem biztosított, de a kör maximális hőmérsékletének felügyelete a szelep után, működik. A szelepek kézzel vezérelhetőek. A használati melegvíz melegítése biztosított.	Hibás csatlakozás <ul style="list-style-type: none"> ▶ Ellenőrizze, hogy a szonda be van-e kötve ▶ Ellenőrizze a kapcsolatot és a csatlakozókat ▶ Ellenőrizze, hogy az érzékelőket helyesen szerelték-e be Az érzékelő hibás <ul style="list-style-type: none"> ▶ Ellenőrizze a szonda Ohm értékét ▶ Szükség esetén cserélje ki az érzékelőt
D07	RENDSZ.ÉRZ.HIBA	A rendszer szonda hibás	Hibás csatlakozás <ul style="list-style-type: none"> ▶ Ellenőrizze, hogy a szonda be van-e kötve: Lásd fejezet: "A szondák törlése a elektronikus kártya memóriájából", oldal 79 ▶ Ellenőrizze a kapcsolatot és a csatlakozókat ▶ Ellenőrizze, hogy az érzékelőket helyesen szerelték-e be Az érzékelő hibás <ul style="list-style-type: none"> ▶ Ellenőrizze a szonda Ohm értékét ▶ Szükség esetén cserélje ki az érzékelőt

kód	Hibák	Leírás	Ellenőrzés / megoldás
D09	HMV ÉRZ. HIBA	A használati melegvíz szonda hibás Megjegyzések: A használati melegvíz melegítése nem szabályozott. A töltőszivattyú működik. A tartály töltési hőmérséklete azonos a kazán hőmérsékletével.	Hibás csatlakozás <ul style="list-style-type: none"> ▶ Ellenőrizze, hogy a szonda be van-e kötve:  Lásd fejezet: "A szondák törlése a elektronikus kártya memóriájából", oldal 79 ▶ Ellenőrizze a kapcsolatot és a csatlakozókat ▶ Ellenőrizze, hogy az érzékelőket helyesen szerelték-e be Az érzékelő hibás <ul style="list-style-type: none"> ▶ Ellenőrizze a szonda Ohm értékét ▶ Szükség esetén cserélje ki az érzékelőt
D12 D13	SZOBA B ÉRZ.H. SZOBA C ÉRZ.H.	A B környezeti szonda hibás A C környezeti szonda hibás Megjegyzések: Az adott kör a környezeti szonda hatása nélkül működik.	Hibás csatlakozás <ul style="list-style-type: none"> ▶ Ellenőrizze, hogy a szonda be van-e kötve:  Lásd fejezet: "A szondák törlése a elektronikus kártya memóriájából", oldal 79 ▶ Ellenőrizze a kapcsolatot és a csatlakozókat ▶ Ellenőrizze, hogy az érzékelőket helyesen szerelték-e be Az érzékelő hibás <ul style="list-style-type: none"> ▶ Ellenőrizze a szonda Ohm értékét ▶ Szükség esetén cserélje ki az érzékelőt
D14	MC KOM.HIBA	Megszakadt a kapcsolat a iSense Pro modul és a kazán rádió modul között	Hibás csatlakozás <ul style="list-style-type: none"> ▶ Ellenőrizze a kapcsolatot és a csatlakozókat A kazán modul hibás <ul style="list-style-type: none"> ▶ Cserélje ki a kazán modult
D15	PUFF. ÉRZ.HIBA	A puffertartály szonda hibás Megjegyzések: A puffertartály felmelegítése nem biztosított.	Hibás csatlakozás <ul style="list-style-type: none"> ▶ Ellenőrizze, hogy a szonda be van-e kötve:  Lásd fejezet: "A szondák törlése a elektronikus kártya memóriájából", oldal 79 ▶ Ellenőrizze a kapcsolatot és a csatlakozókat ▶ Ellenőrizze, hogy az érzékelőket helyesen szerelték-e be Az érzékelő hibás <ul style="list-style-type: none"> ▶ Ellenőrizze a szonda Ohm értékét ▶ Szükség esetén cserélje ki az érzékelőt
D16 D16	MED.B ÉRZ.HIBA MED.C ÉRZ.HIBA	Medence szonda B hibás Medence szonda C hibás Megjegyzések: A medence melegítése független a hőmérsékletétől.	Hibás csatlakozás <ul style="list-style-type: none"> ▶ Ellenőrizze, hogy a szonda be van-e kötve:  Lásd fejezet: "A szondák törlése a elektronikus kártya memóriájából", oldal 79 ▶ Ellenőrizze a kapcsolatot és a csatlakozókat ▶ Ellenőrizze, hogy az érzékelőket helyesen szerelték-e be Az érzékelő hibás <ul style="list-style-type: none"> ▶ Ellenőrizze a szonda Ohm értékét ▶ Szükség esetén cserélje ki az érzékelőt
D17	HMV 2 ÉRZ.HIBA	A 2 tartály szonda hibás	Hibás csatlakozás <ul style="list-style-type: none"> ▶ Ellenőrizze, hogy a szonda be van-e kötve:  Lásd fejezet: "A szondák törlése a elektronikus kártya memóriájából", oldal 79 ▶ Ellenőrizze a kapcsolatot és a csatlakozókat ▶ Ellenőrizze, hogy az érzékelőket helyesen szerelték-e be Az érzékelő hibás <ul style="list-style-type: none"> ▶ Ellenőrizze a szonda Ohm értékét ▶ Szükség esetén cserélje ki az érzékelőt

kód	Hibák	Leírás	Ellenőrzés / megoldás
D18	SZOL.HMV ÉRZ.H	A szolártartály szonda hibás	<p>Hibás csatlakozás</p> <ul style="list-style-type: none"> ▶ Ellenőrizze, hogy a szonda be van-e kötve:  Lásd fejezet: "A szondák törlése a elektronikus kártya memóriájából", oldal 79 ▶ Ellenőrizze a kapcsolatot és a csatlakozókat ▶ Ellenőrizze, hogy az érzékelőket helyesen szerelték-e be <p>Az érzékelő hibás</p> <ul style="list-style-type: none"> ▶ Ellenőrizze a szonda Ohm értékét ▶ Szükség esetén cserélje ki az érzékelőt
D19	SZ.KOLL.ÉRZ.H.	Kollektor szonda hibás	<p>Hibás csatlakozás</p> <ul style="list-style-type: none"> ▶ Ellenőrizze, hogy a szonda be van-e kötve:  Lásd fejezet: "A szondák törlése a elektronikus kártya memóriájából", oldal 79 ▶ Ellenőrizze a kapcsolatot és a csatlakozókat ▶ Ellenőrizze, hogy az érzékelőket helyesen szerelték-e be <p>Az érzékelő hibás</p> <ul style="list-style-type: none"> ▶ Ellenőrizze a szonda Ohm értékét ▶ Szükség esetén cserélje ki az érzékelőt
D20	SZOL KOM.HIBA	<ul style="list-style-type: none"> ▶ Kapcsolja ki és indítsa újra a kazánt ▶ Ellenőrizze, hogy a szolár modul feszültség alatt van-e. Szükség esetén cserélje ki a biztosítékot  Olvassa el a használati melegvíz készítő telepítési, használati és karbantartási útmutatóját ▶ Ellenőrizze az összeköttetést a SCU-C és a szolár modul között 	
D50	OTH KOM.HIBA	Megszakadt a kapcsolat az iSense Pro modul és a kazán kezelőpanelje között.	<ul style="list-style-type: none"> ▶ Ellenőrizze a vezetékek bekötését a iSense Pro modul és a kezelőpanel között ▶ Ellenőrizze, hogy a #RENDSZER menü KONFIGURÁCIÓ paraméterének beállítása OTH+3JSZ
D51	DEF XX:LSD KAZÁN	Hiba jelenik meg a kazán kezelőpaneljén.	<ul style="list-style-type: none"> ▶ Olvassa el a kazán telepítési és karbantartási kézikönyvét.

7.4.1. A szondák törlése a elektronikus kártya memóriájából

A szondák konfigurációját az elektronikus kártya tárolja. Ha egy szonda hiba jelentkezik és a megfelelő szonda nincs bekötve, vagy szándékosan eltávolították, kérjük, törölje ki az elektronikus kártya memóriájából a szondát.

- ▶ Nyomja meg többször egymás után a **?** gombot a következő üzenetig: **Ki szeretné törölni ezt a szondát?**
- ▶ Válassza ki a forgó gomb elforgatásával **IGEN**, majd nyomja meg a jóváhagyáshoz.



Hibás külső szondát nem lehet kitörölni a SCU elektronikus kártyából.

7.5 A hibák előzményei

A **#HIBATÖRTÉNET** menü segítségével megtekintheti a kezelőtableán megjelent 10 utolsó hibaüzenetet.

1. Lépjen be a szakember szintre: Tartsa a  lenyomva, amíg **#PARAMÉTEREK** megjelenik a kijelzőn.
2. Válassza ki a **#HIBATÖRTÉNET** menüt.



- ▶ Menü futtatásához vagy egy érték módosításához forgassa el a gombot.
- ▶ A kiválasztott menübe való belépéshez, vagy egy érték módosításának jóváhagyásához nyomja meg a forgó gombot.

 A menüben való navigálás részletezését ebben a fejezetben találja: "Lépkedés a menüpontokban", oldal 51

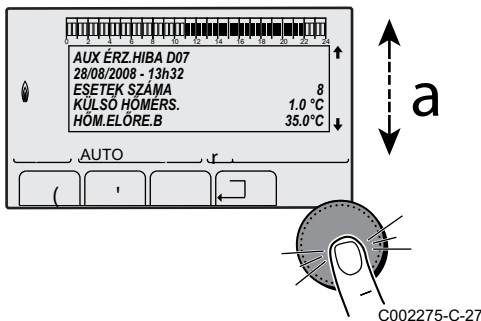
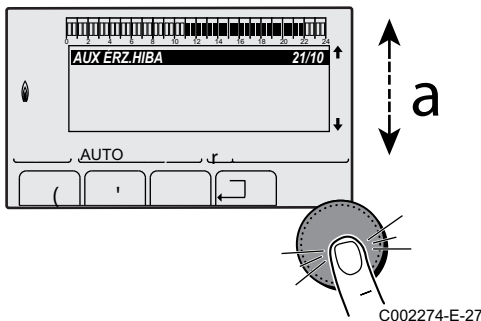
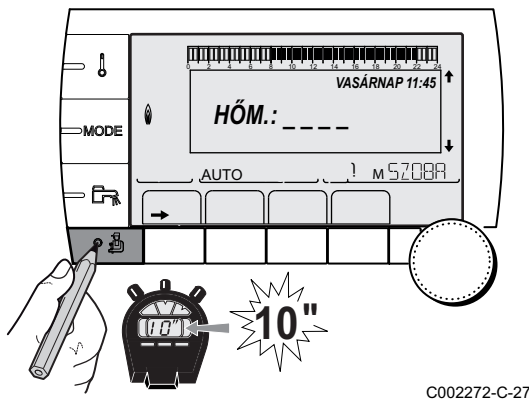

3. A 10 utolsó hiba listája megjelenik.

4. Válasszon ki egy hibát az arra vonatkozó adatok megtekintéséhez.

7.6 A bemeneti/kimenet paraméterek ellenőrzése (teszt mód)

Használja a következő menüket a rendellenes működés eredetének meghatározására.

1. Lépjen be a szakember szintre: Tartsa a  lenyomva, amíg **#PARAMÉTEREK** megjelenik a kijelzőn.
2. Ellenőrizze a következő paramétereket:



- ▶ Menü futtatásához vagy egy érték módosításához forgassa el a gombot.
- ▶ A kiválasztott menübe való belépéshez, vagy egy érték módosításának jóváhagyásához nyomja meg a forgó gombot.

 A menüben való navigálás részletezését ebben a fejezetben találja: "Lépkedés a menüpontokban", oldal 51

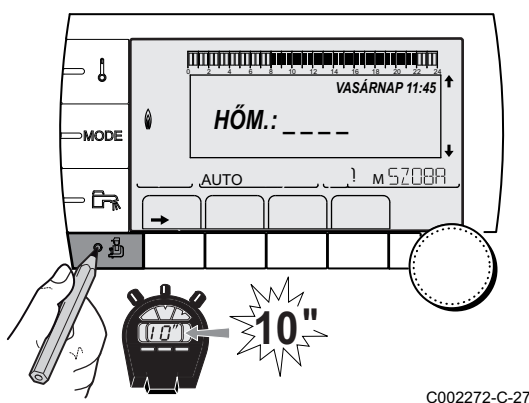

Szakszervíz szint - #PARAMETRESmenü	
Paraméter	Általános leírás
K.SORREND	Vezérkazán aktív
FOKOZAT	Kazánok száma fűtési igényre
KASZKÁD SZÁM ⁽¹⁾	A kaszkádban meglévő kazánok száma
VM SZÁM ⁽¹⁾	A kaszkádban meglévő VM iSense Pro szabályozások száma
SZIV.TELJ.SOLAR	A szolárszivattyú vezérlése
MEAN OUTSIDE T	Külső átlaghőmérséklet
SZÁM.T.KAZÁN ⁽¹⁾	A kazánra számított hőmérséklet
KAZÁN HŐM. ⁽²⁾	A kazán elmenő érzékelő mérése
CALCULATED T. B ⁽³⁾	A B körre számított hőmérséklet
CALCULATED T. C ⁽³⁾	A C körre számított hőmérséklet
KORRIG.HMV IGÉNY. ⁽³⁾	A kazán által felhasznált HMV előírt hőmérséklet, figyelembe véve a szolár kiegészítést
HŐM.ELŐRE.B ⁽²⁾⁽³⁾	B kör előremenő vízhőmérséklet
HŐM.ELŐRE.C ⁽²⁾⁽³⁾	C kör előremenő vízhőmérséklet
KÜLSŐ HŐMÉRS. ⁽²⁾	Külső hőmérséklet
SZOBAHŐM. B ⁽²⁾⁽³⁾	A B kör környezeti hőmérséklete
SZOBAHŐM. C ⁽²⁾⁽³⁾	A C kör környezeti hőmérséklete
HŐM. HMV ⁽²⁾⁽³⁾	A HMV tartály vízhőmérséklete
INP.0-10V ⁽²⁾⁽³⁾	Bementi feszültség 0-10 V
HŐM. PUFFER ⁽²⁾⁽³⁾	Puffertartály vízhőmérséklete
HŐM. RENDSZER ⁽²⁾⁽³⁾	Rendszer előremenő vízhőmérséklet több hőtermelő esetén
HMV HŐM.ALSÓ ⁽²⁾⁽³⁾	HMV tartály alsó vízhőmérséklet
AUX TÁROLÓ HŐM ⁽²⁾⁽³⁾	Az AUX körhöz csatlakoztatott második HMV tartály vízhőmérséklete
FORGATÓGOMB B ⁽³⁾	A B helyiségérzékelő hőmérsékletállító gomb helyzete
FORGATÓGOMB C ⁽³⁾	A C helyiségérzékelő hőmérsékletállító gomb helyzete
ELTOLÁS ADAP B ⁽³⁾	A B körre számított párhuzamos eltérés
ELTOLÁS ADAP C ⁽³⁾	A C körre számított párhuzamos eltérés

(1) A konfiguráció szerint
(2) A paraméter a  gomb megnyomásával előhívható.
(3) A paraméter csak a ténylegesen bekötött adott opciókra, körökre vagy szondákra jelenik meg

Szakszervíz szint - #TEST SORTIESmenü		
Paraméter	Beállítási tartomány	Általános leírás
P.KÖR B ⁽¹⁾	BE / NEM	B szivattyú indítás/leállítás
P.KÖR C ⁽³⁾	BE / NEM	C szivattyú indítás/leállítás
HMV.C.SZI ⁽³⁾	BE / NEM	Használati melegvíz szivattyú indítás/leállítás
AUX.KÖR ⁽³⁾	BE / NEM	Segédkimenet indítás/leállítás
P.SOLAR ⁽³⁾	BE / NEM	Szolár szivattyú indítás/leállítás
3JSZ B ⁽³⁾	STANDBY	Nincs vezérlés
	NYIT:	B kör 3 utas szelep nyitás
	ZÁR:	B kör 3 utas szelep zárás

(1) A paraméter csak a ténylegesen bekötött adott opciókra, körökre vagy szondákra jelenik meg

Szakszervíz szint - #TEST SORTIESmenü		
Paraméter	Beállítási tartomány	Általános leírás
3JSZ C ⁽³⁾	STANDBY	Nincs vezérlés
	NYIT:	C kör 3 utas szelep nyitás
	ZÁR:	C kör 3 utas szelep zárás

(1) A paraméter csak a ténylegesen bekötött adott opciókra, körökre vagy szondákra jelenik meg

Szakszervíz szint - #TEST ENTREESmenü		
Paraméter	Állapot	Általános leírás
TÁVV.TELEFON ⁽¹⁾	0 / 1	A telefon bemenet állapota
R.INP. ⁽²⁾	0 / 1	A telefon bemenet állapota
TÁVV.B ⁽³⁾	BE	B távvezérlés van
	NEM	B távvezérlés nincs
TÁVV.C ⁽³⁾	BE	C távvezérlés van
	NEM	C távvezérlés nincs

(1) A paraméter csak akkor jelenik meg, ha **INP.0-10V** beállítása **KI**
(2) A **R.INP.** paraméter beállítása szerint
(3) A paraméter csak a ténylegesen bekötött adott opciókra, körökre vagy szondákra jelenik meg

Szakszervíz szint - #INFORMATIONmenü ⁽¹⁾		
Paraméter	Beállítási tartomány	Általános leírás
S/N SCU		A iSense Pro DIN kezelőpanel sorozatszám
CTRL		Ellenőrzés verzió
VERZIÓ MC. ⁽²⁾		A radió kazán modul programverziója
KALIBR.IDŐ		Az óra kalibrálása

(1) A menü csak akkor jelenik meg, ha a **INSTALLATION** paraméter beállítása **ETENDUE**
(2) A paraméter csak a ténylegesen bekötött adott opciókra, körökre vagy szondákra jelenik meg

Szakszervíz szint - #CONFIGURATIONmenü		
Paraméter	Beállítási tartomány	Általános leírás
MÓD:	EGY KÖR/ MIND.KÖR	Lehetővé teszi annak a kiválasztását, hogy a távirányító kivétele egyetlen körre vonatkozik(MONO) vagy a teljes körnek továbbítani kell (TT.CIRC.)

8 Tartalék alkatrészek

8.1 Bevezetés

Ha az ellenőrzési és karbantartási műveletek során kiderül, hogy a készülék egy alkatrészét cserélni kell, csak eredeti, vagy az ajánlott anyagokból készült alkatrészeket használjon fel.



"Ügyeljen arra, hogy az alkatrészhez minden esetben mellékelje a hiánytalanul kitöltött visszaru űrlapot; erről lásd a mellékelt mintaűrlapot".

Ügyfél						
Hivatkozás						Kelt
Név						
Cím						
Város/irányítószám						
Telefon						
Kapcsolattartó személy						
Rendelési szám						
kódszám	Leírás	Gyártási szám ⁽¹⁾	Típus	Beszerezés dátuma	Csere indoklása	Hivatkozás

(1) Az információt az adatlap tartalmazza.

8.2 Pótalkatrészek

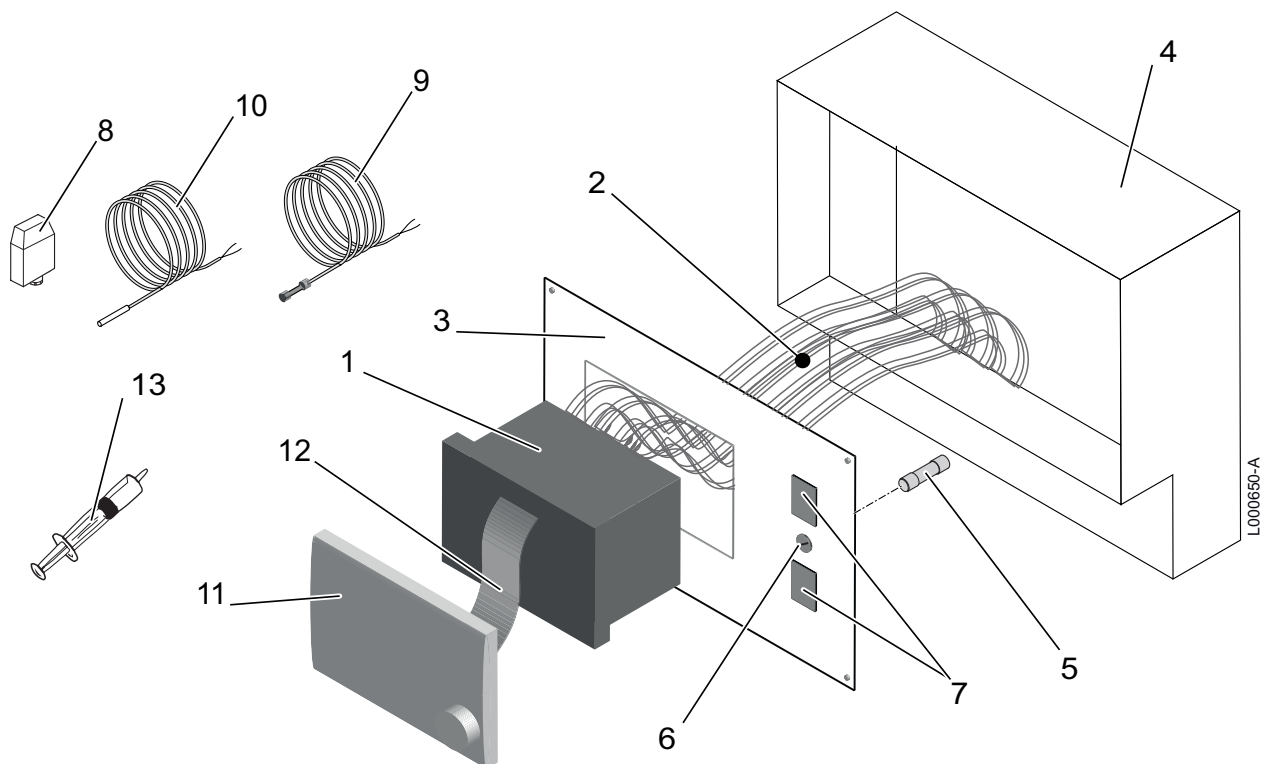

Jelölések	kódszám	Leírás
1	300029233	Szabályozó VM iSense Pro
2	300029234	Elektromos kábelköteg
3	300029237	Előlap
4	300029238	Ház
5	300029239	Biztosíték
6	300029240	Biztosíték-tartó
7	300029241	Kapcsoló
8	95362450	Külső szonda
9	95362449	Előremenő szonda
10	95362448	KVT szonda 60 lg. 5 m
11	S101249	Képernyő
12	200016858	Lapos kábel
13	97385252	Fecskendő

CE

© Szerzői jog

Minden, jelen dokumentációban közzétett műszaki és technológiai információ, az ábrákat, rajzokat is beleértve cégünk tulajdonát képezi. Előzetes írásbeli jóváhagyásunk nélkül sokszorosítása és terjesztése tilos.

22/01/2015



7626017-001-01

 **remeha**